

**Office
DEPOT®**

KANCELÁŘSKÝ NÁBYTEK

katalog produktů a služeb

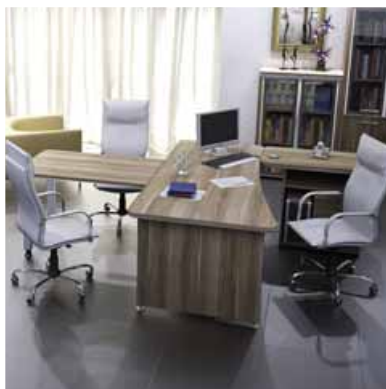

Více, než si dokážete představit!

Kancelář je místo, kde musí mít vše své místo. Nic nesmí chybět. Jinak nemůžou ani ti nejschopnější pracovat dobře a efektivně.

Vše potřebné musí být po ruce a fungovat. Od sešíváčky po kolečka židli, HW a SW. Vše samozřejmě za rozumné ceny. Nabídka Office Depot však práh kanceláře dalece překračuje. Nabízíme také prostředky na úklid a osobní hygienu, občerstvení, ochranné pracovní pomůcky... Ale i firemní potisky a komplexní dodávky tiskových řešení (MPS). O kancelářském nábytku a IT službách nemluvě.

Vše, co vaše pracoviště potřebuje, na jednom místě.



Globální podnikání v národních stylech...

GLOBÁLNÍ ZDROJE ↔ **LOKÁLNÍ VÝHODY**

Obsluhujeme zákazníky po celém světě. Každý zákazník má přítom od nás k dispozici svého obchodníka, který je připraven řešit jeho individuální potřeby.

Nové řešení pro vaši kancelář

Jsme specialisté na komplexní řešení všeho, co souvisí s kancelářemi a jejich provozem. Vy máte prostory a vizi, my připravíme návrh kanceláře, který se v rekordním čase změnil v realitu. Na vás už bude jen usednout za stoly.

Divize kancelářského nábytku

Ve skutečnosti nejde jen o nábytek, ale o komplexní škálu služeb a řešení spojených s koncipováním a budováním kanceláří podle specifických potřeb uživatelů. Od architektonických návrhů přes stavbu příček a posuvných dělicích stěn, malování, pokládku podlahových krytin, až po montáž dveří.



Doprava, montáž, úklid a ekologická likvidace starého vybavení jsou samozřejmostí.

V závislosti na lokalitě umíme zajistit **pronájem** a **skladování**, případně **výkup** vašeho stávajícího nábytku. Šíře naší nabídky kancelářského nábytku je navíc naprosto unikátní. Zahrnuje luxusní sety, standardní i ekonomicky úsporné vybavení, sestavy do hotelů i skříňky do průmyslových provozů. Vyhovíme také poptávce po atypech na míru.



Kombinujte naše unikátní služby a užijte si radost z práce profesionálů.



Naše služby

Vizualizace – 1. návrh 2D a 3D ZDARMA

Neobávejte se, že se vaše představy nesejdou s realitou. S 2D a 3D návrhy se to nemůže stát. Jsou dvoj nebo trojrozměrné, barevné a je z nich zcela jasné, jak bude vaše kancelář vypadat. Podrobná vizualizace vám umožní včas změnit, upravit a doladit každou drobnost. Naším zákazníkům nabízíme také služby a poradenství architekta.

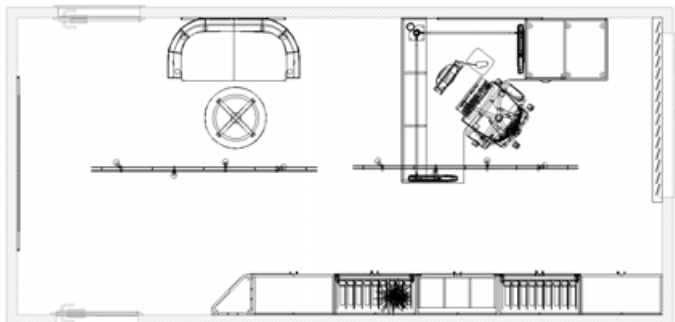
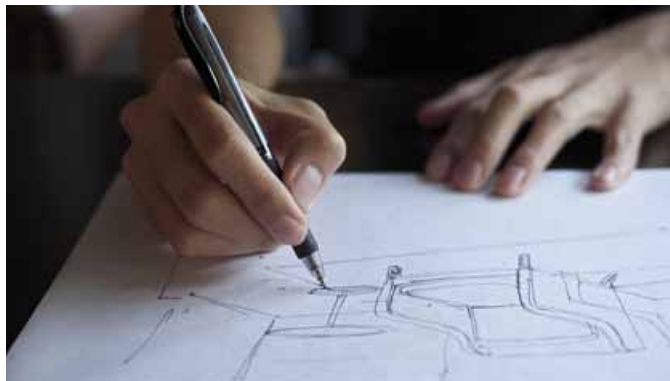

Doprava

Nábytek, který je objednaný s montáží nebo jeho cena převyšuje 1 490 Kč bez DPH, je dodáván po celé České republice ZDARMA. Nábytek bez montáže s cenou pod 1 490 Kč bez DPH, vám přivezeme po celé České republice za 149 Kč bez DPH.



Montáž nábytku

Využijte náš montážní servis. Cena montáže nábytku je 15 % z ceníkové ceny nábytku bez DPH, minimální cena montáže je 1290 Kč (netýká se židlí a křesel).

Náš montážní servis zahrnuje montáž nábytku, dopravu nábytku včetně výnosu na místo určení, jeho rozmístění, usazení na místo, upevnění napevno, úklid po montáži včetně odvozu obalového materiálu.

Nabízíme též montáž kancelářských židlí a křesel v ceně 200 Kč bez DPH za kus. Tuto montáž realizujeme nejpozději do 3 pracovních dnů.



Garance Zítřa nebo zdarma®

Většinu židlí a produktů dodáme následující den od objednání. Garance se vztahuje na veškeré zboží označené uvedenou ikonou. U ostatních produktů je uvedena konkrétní doba dodání (pracovní dny).



Prodloužená záruka

Na většinu nábytku v katalogu se vztahuje prodloužená záruka. Prodloužené záruční lhůty jsou uvedené u jednotlivých nábytkových řad, u židlí a dalších doplňků.



Naše další služby

• Výroba nábytku na míru



• Pokládka podlahových krytin



• Stěhování



• Likvidace starého nábytku



• Malování



• Úklid po montáži



• Interiérové příčky, posuvné stěny



• Paravány



Vybrané židle a nábytek v naší nabídce můžeme doručit v jiných konfiguracích či barvách dle vašich požadavků.



Tyto produkty jsou označeny ikonou **Další varianty na vyžádání**.

Od návrhu k realizaci

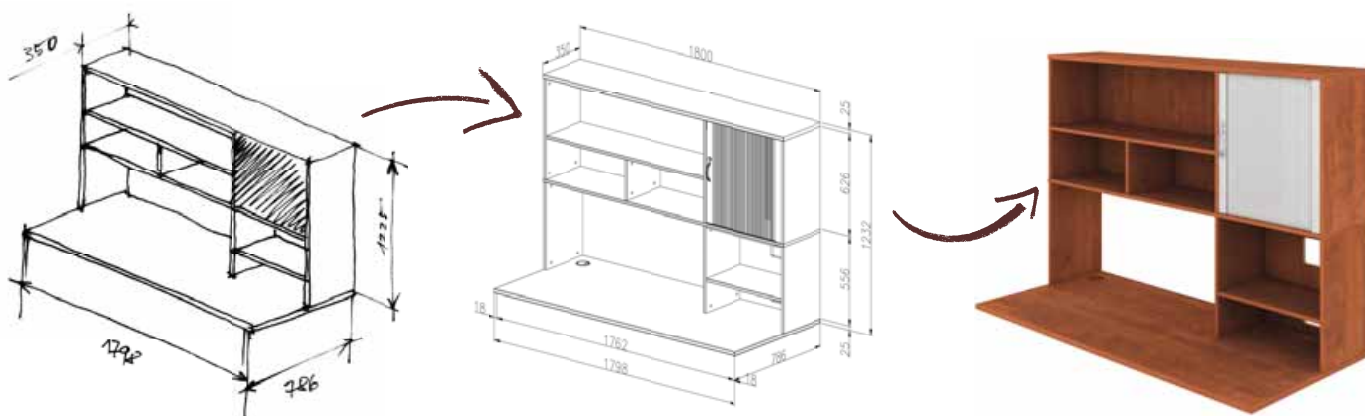

I přes širokou nabídku katalogových prvků se stane, že požadovaný rozměr, který do daného prostoru potřebujete, v našem katalogu nenaleznete.

Nebo máte chuť realizovat svou myšlenku, případně originální koncept vašeho architekta či designéra?

Neváhejte nás kontaktovat a využijte divizi zakázkové výroby s certifikáty ISO na vývoj a výrobu nábytku, která vaše představy převede do technických výkresů a poté zrealizuje do konečného produktu.

S námi budete mít jistotu, že vámi navržený koncept zpracují zkušení konstruktéři, kteří navrhnu optimální technické řešení. Budete mít zaručeno, že tento výrobek bude zpracován na špičkovém CNC strojovém vybavení, pod dohledem zkušených řemeslníků, kteří garantují stejnou kvalitu jako u sériové výroby včetně délky poskytnuté záruky.

NÁVRH



REALIZACE



Snadné a rychlé objednání



Jak objednat

Objednat můžete na online.officedepot.cz, nebo nám zavolejte na tel.: 800 154 322 či napište na nabytekcz@officedepot.eu.

Vše ostatní zařídíme za vás – ozveme se vám do 24 hodin.

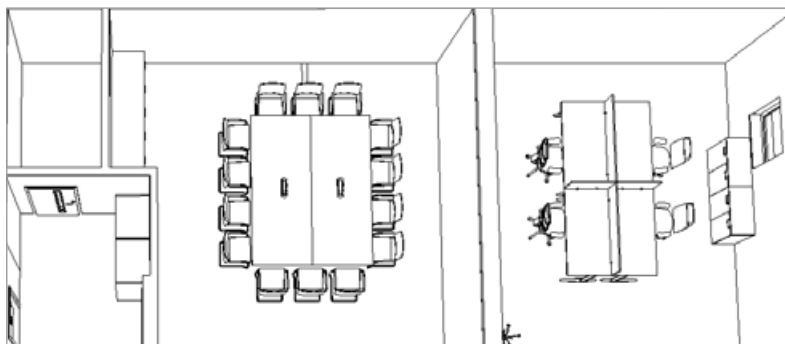

Jak objednat 2D a 3D návrh?

Stačí vyplnit jednoduchý dotazník, který vám na vyžádání zašleme.

Dotazník se skládá z těchto částí:

- rozměry místnosti, popř. stavební plánek nebo náčrtek
- typ místnosti (např. recepce, jednací místnost)
- počet požadovaných míst a dalšího vybavení.

1. návrh 2D a 3D poskytujeme ZDARMA



Jak objednat montáž nábytku?

Do vaší objednávky uveďte: – že nábytek objednávejte včetně montáže
– upřesněte místo a požadovaný termín montáže

Nezapomeňte vyklidit prostor pro montáž.



Reference

PPG INDUSTRIES CZECH REPUBLIC, s. r. o. Brno, Česká republika

Nábytek Hobis a židle Nowy styl.
Realizace v částce 1336 000 Kč bez DPH.

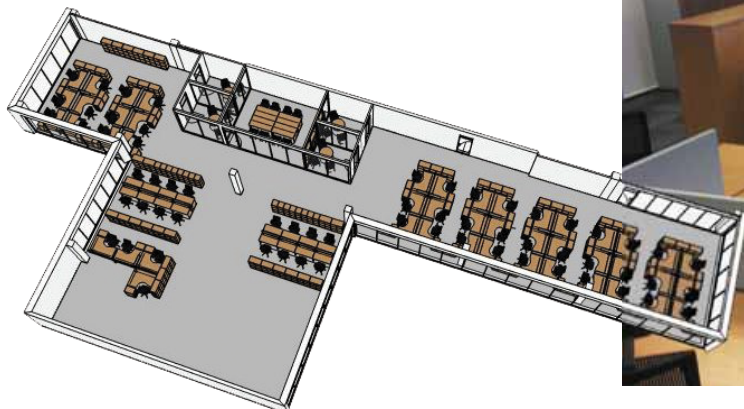

Euro Pool System CZ s. r. o. Praha, Česká republika

Nábytek S_Office a židle LD seating.
Realizace v částce 1234 000 Kč bez DPH.



VAFO Praha s. r. o. Chrášťany, Česká republika

Nábytek Josef Šebek Intebo a židle LD seating.
Realizace v částce 610 000 Kč bez DPH.

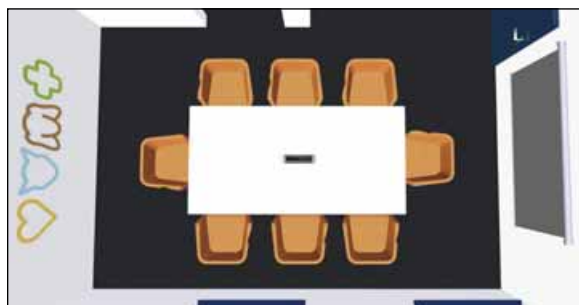

Reference

Office Depot s.r.o. Hostivice, Česká republika

Nábytek Hobis, ProfiM, Quadrifoglio.
Koberce Breno a grafické polepy Spyron.



Veolia Energia Slovensko, a. s. Bratislava, Slovensko

Recepce Quadrifoglio.
Realizace v částce 4800 € bez DPH.



Reference

Inventec (Czech), s.r.o. **Brno, Česká republika**

Nábytek Hobis a židle Nowy styl.
Realizace v částce 490 000 Kč bez DPH.



KOMOVIA s.r.o. **Most, Česká republika**

Nábytek Exner a židle Office Pro.
Realizace v částce 110 000 Kč bez DPH.



Digiteq Automotive s.r.o. **Praha, Česká republika**

Nábytek Quadrifoglio a židle Office Pro.
Realizace v částce 180 000 Kč bez DPH.



Reference

Omega Pharma a.s. Brno, Česká republika

Nábytek Frosch Design a židle LD seating.
Realizace v částce 1 515 000 Kč bez DPH.



Sodexo s.r.o. / Slovak Telecom Bratislava, Slovensko

Nábytek Kodreta.
Realizace v částce 24 000 € bez DPH.



Reference

Penam, a.s.

Rosice, Česká republika

Nábytek Alfa a židle Alupress.
Realizace v částce 1 480 000 Kč bez DPH.



Autoneum CZ s.r.o.

Choceň, Česká republika

Recepce Hobis, nábytek a židle Nowy styl.
Realizace v částce 380 000 Kč bez DPH.



ŽIDLE A KŘESLA 14–65

Kancelářské židle a křesla 18–44
 Konferenční židle a křesla 45–54
 Židle pro jídelny a restaurace 55–59
 Pracovní židle 60–61
 Židle pro zdravotnictví 62–65



ŽIDLE A KŘESLA

KANCELÁŘSKÝ NÁBYTEK 66–105

Hobis 68–69
 Hobis stoly Gate, Uni, Cross a Flex 70–77
 Hobis stoly Motion a Motion Ergo 78–79
 Hobis skříně Drive a Strong 80–83
 Hobis kontejnery 84
 Hobis doplňkové stoly a příslušenství 85
 Hobis paravány Akustik 86–87
 Kancelářské potřeby Leitz 88–89

Interier Řičany 90–91
 Interier Řičany stoly Alfa 100, 200 a 300 92–97
 Interier Řičany jednací stoly Alfa 400 98–99
 Interier Řičany skříně Alfa 500 100–101
 Interier Řičany paravány Alfa 600 a 630 102–103
 Popisovače a vosky na nábytek Edding 104–105



KANCELÁŘSKÝ NÁBYTEK

MANAŽERSKÝ NÁBYTEK 106–115

Quadrifoglio řada T45 108
 S_Office stoly Sudoku 109
 Exner řada Expo+ 110
 Exner řada Assist 111
 Lenza řada Wels 112–114
 Kancelářské židle Kent 115



MANAŽERSKÝ NÁBYTEK

OSTATNÍ NÁBYTEK 116–151

Antares sofa Notre Dame, Soprano a Trio 118–120
 Antares křeslo Soft 121
 LD seating židle Sky Fresh, Flexi a Relax 122–123
 Alba sezení Domino 124
 Profim stoly 125
 Profim systém Wall In 126–127
 Profim řada Vancouver Lite a Up-Down 128
 Profim řada Fan a Sorriso 129
 Lenza řada Provance 130–131
 Lenza řada Capri 132–133
 Realspace Pro a Bisley kartotéky 136
 Bisley kovové skříně 137
 Bisley kovové roletové skříně a kontejnery 138

Šatní skříně a lavice Bisley 139
 Sklad a dílna 139
 Regály, manipulační vozíky a rudly 140
 Schránky, pokladny a sejfy 141
 Recepce Quadrifoglio a Hobis 144
 Kuchyně a jídelny Hobis 145
 Liko-s dělicí příčky LIKOform 146
 Liko-s mobilní stěny LIKO-Space 147
 Liko-s vestavky inLIKO 147
 Koberce Breno 148–149
 Školní nábytek 150
 Office Pro zásuvkové panely Vault 151



OSTATNÍ NÁBYTEK

DOPLŇKY A PREZENTACE 152–163

Fellows ergonomické pomůcky 154
 Stell Office systémy 155
 Stolní lampy 156
 Hodiny 156
 Věšáky a ramínka 157
 Podložky pod židle 157
 Rohože 157
 Tabule Nobo 158
 Flipcharty 159
 Přenosný flipchart 160
 Bloky pro flipcharty 160
 Příslušenství k flipchartům 160
 Příslušenství k bílým tabulím 160

Prezentační stojany 161
 Stojan na katalogy a vizitky 161
 Odkladače 161
 Rámy a klipy 161
 Mobilní stojan 162
 Vitřina 162
 Orientační systémy 162
 Samolepicí rámečky 162
 Fólie Dry Erase 163



DOPLŇKY A PREZENTACE

ŽIDLE A KŘESLA



Alba® ALUPRESS®

ANTARES
INTERNATIONAL

IR INTERIER ŘÍČANY

LD
seating

niceday®

NS
NOVÝ STYL

OFFICE PRO®
PROFESSIONAL OFFICE

profim

realspace®

Topstar®

W
WORK PRO®

Kancelářská židle by se měla plně přizpůsobit vašim tělesným proporcím a individuálním zvyklostem. I při dlouhodobém sezení byste se měli cítit maximálně pohodlně.

Kancelářské židle
a křesla



str. 18–44



Konferenční židle
a křesla



str. 45–54

Židle pro jídelny
a restaurace



str. 55–59

Pracovní židle



str. 60–61

Židle
pro zdravotnictví



str. 62–65

Průvodce výběrem židlí

O kvalitě kancelářských židlí vypovídá zejména to, nakolik je možné uzpůsobit jejich parametry individuálním tělesným proporcím uživatele – tedy nejrůznější možná nastavení židle tak, aby poskytla vašemu tělu přesně takovou oporu, jakou potřebuje. Pokud židle splní tento základní předpoklad, dál můžete vybírat jen podle toho, jak se vám židle líbí, či jak ladí se stylem vaší kanceláře.



Víte, že...

více než 35% zdravotních problémů vzniká v důsledku nesprávného sezení a že až 60% lidí trpí bolestmi páteře? Nedopusťte, abyste se ocitli mezi nimi! Vyberte si domů nebo do kanceláře kvalitní ergonomickou židli nebo křeslo od Office Depot! Vybavíme židlemi také vaši zasedací místnost, jídelnu nebo restauraci.

Vyberte si z naší široké nabídky.

Jak se správně posadit

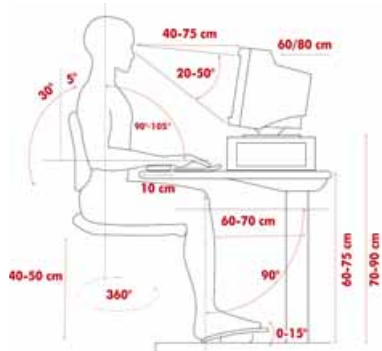

Nastavte si židli

Nastavte výšku židle, abyste zajistili, že vaše kolena jsou o něco nižší než boky. Hledejte židli, která je vhodná pro vaši postavu.

Mějte nohy na podlaze

Pokud je nemáte na podlaze, použijte podložku pod nohy. Nedávejte nohu přes nohu, protože si tak můžete přiškrtit krevní oběh a přivodit si problémy s kyčlemi.

Podpořte svá záda

Opírejte se o opěradlo. Máte-li sedět delší dobu, určitě si pořídte židli s bederní podporou.

Ujistěte se, že máte klávesnici a obrazovku ve správné poloze

Umístěte monitor do vzdálenosti délky paže tak, že horní část obrazovky máte v úrovni očí. Držte lokty kolmo s rameny a přímo podél těla, ve tvaru písmene L.



Udělejte si přestávku

Neseďte na židli delší dobu, ale vstaňte a projděte se, nebo si zacvičte, aby vaše zádové svaly neochabovaly.



Kancelářská židle by se měla plně přizpůsobit vašim tělesným proporcím a individuálním zvyklostem. I při dlouhodobém sezení byste se měli cítit maximálně pohodlně.

Najděte si svoji perfektní židli na našich stránkách online officedepot.cz. Více než 160 modelů = je z čeho vybírat.

Nenašli jste židli, jakou hledáte? Kontaktujte nás!



OMNIA

Ideální synchronní židle pro vaše pohodlí a nejvyšší výkon i v těch nejnáročnějších dnech.

Více na straně 28.

Objednací číslo zobrazené židle je 444.626.

Další barevné varianty najdete na straně 28.

Jak vybrat židli



S výběrem správné kancelářské židle vám poradíme v naší videoporadně, kterou naleznete na našich webových stránkách.



Židle jsme pomocí ikon přehledně rozdělili

Rozdělení židlí dle doby sezení



8+ kancelářské židle jsou pro sezení od 8 do 24 hodin. Vaše záda vydrží v práci i hodiny navíc. Uplatní se v nepřetržitých provozech, v nichž se střídají směny.



Profesionální židle určené pro všechny, kteří intenzivně pracují u stolu, jako jsou například pracovníci call center nebo editoři. Židle jsou sestaveny z prvků, díky nimž je možné pohodlně sedět celou pracovní dobu.



Modely vyvinuté pro středně dlouhou dobu sezení s důrazem na elegantní vzhled a výbornou funkčnost. Svou konstrukcí jsou tyto židle určeny k průměrnému času strávenému vsedě, což představuje 3–5 hodin denně.



Modely této kategorie uspokojí potřeby každého, kdo netráví u stolu příliš mnoho času. U těchto židlí není vhodné překračovat 3 hodiny sezení denně. Široký výběr moderních barev a vzorů si najde místo v každé kanceláři.

**Testováno
podle uvedených
evropských norem**

EN 1335

EN 1728

EN 12727

EN 13761

EN 16139

EN 61340

Rozdělení židlí podle mechanismů a vybavení



Synchronní (synchro) mechanismus – zajišťuje synchronizovaný náklon opěradla současně se sedákem v poměru 2 : 1 až 4 : 1 pro vaše ergonomické sezení. Součástí synchro mechanismu je také několikanásobná aretace opěradla již v nadefinované, nebo jakékoli pozici. Zajišťuje vynikající ergonomii pro vaše záda.



MB (Multiblok) houpací mechanismus – mechanismus s předsunutou osou houpání pro zvýšení komfortu. Přední hrana sedáku se při houpání zvyšuje minimálně a sedící neztrácí kontakt s podložkou. Úhel mezi sedákem a opěradlem zůstává stejný. Součástí houpacího mechanismu Multiblok je také několikanásobná aretace opěradla již v nadefinované, nebo v jakékoli pozici.



3D náklon sedáku – mechanismus Body-Balance-Tech® simuluje sezení na gymnastickém míči. Reaguje na vaše nejmenší pohyby, stimuluje zádové svaly, udržuje páteř ve správné poloze a chrání vás před bolestmi zad. Sedák je třídimenzionální a umožňuje pohyb do tří stran.



Nastavení protiváhy – nastavení protiváhy opěradla židle dle tělesné hmotnosti uživatele můžete nastavit šroubem pod židli. Některé židle již mají automatické nastavení protiváhy (uvedeno vždy u konkrétní židle), což umožňuje více uživatelům snadno používat židli bez nutnosti manuálního nastavování.



Houpací mechanismus – opěradlo a sedák se pohybují v neměnném fixním úhlu. Mechanismus je možné uzamknout pouze v základní vzpřímené poloze.



Asynchronní mechanismus – umožňuje nezávislé naklápění sedáku a opěradla pomocí samostatných pák. Tímto si nastavíte sedák a opěradlo do libovolné pozice.



Permanentní (permanent) mechanismus – umožňuje nastavení pouze sklonu opěradla.



Výška židle – židli můžete nastavit do optimální výšky dle svých potřeb. Rozsah nastavení je uveden u každé židle.



Výška opěradla – opěradlo je možné nastavit do výšky.



Bederní podpora – opěradlo má bederní podporu, která pomáhá dolní části zad uvolnit svalové napětí.



Posuv sedáku – posuv sedáku vpřed a vzad umožňuje uživatelům různého vzrůstu sedět na židli pohodlně.



Náklon sedáku – nezávislé nastavení úhlu sedáku.



Výška područek – područky na židli jsou výškově nastavitelné.

Na co ještě myslet: Všechny židle jsou dodávány v rozloženém stavu; lze je jednoduše smontovat během několika minut. Můžete si také objednat montáž židlí.

5 LET ZÁRUKA

7 DNÍ DODÁNÍ

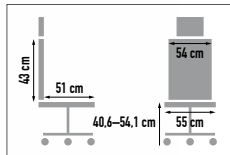

automatická opěrka hlavy udržuje hlavu uživatele v aktivním úhlu



synchronní výškové nastavení opěrek

gelový sedák minimalizuje výskyt míst s koncentrací tlaku



Doba sezení
8+ hodin

Synchro mechanismus

Nastavení protiváhy

Výška židle

Výška opěradla

Bederní podpora

Výška područek

EN 1335

Vlastní montáž

IR INTERIER ŘÍČANY Freedom

- Inteligentní ergonomická kancelářská židle s gelovým sedákem v látce Wave a s nastavitelnou výší zádové opěrky i opěrky hlavy
- Samonastavitelný mechanismus reagující na váhu těla
- Područky jsou součástí židle
- Odolnost vůči prodření: 150 000 cyklů
- Kolečka na měkké podlahy
- Nosnost: 125,0 kg

ks ■ černá 200.10084



černá

5 LET ZÁRUKA

20 DNÍ DODÁNÍ

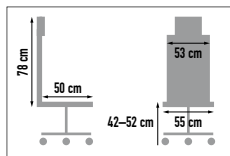

výškově stavitelná opěrka hlavy

sklopné područky



Doba sezení
8+ hodin

MB houpačí mechanismus

Nastavení protiváhy

Výška židle

Výška područek

EN 1335

Vlastní montáž

Alba® Dizipo

- Moderní celočalouněné kancelářské křeslo pro celodenní provoz
- Čalouněné sklopné područky jsou součástí křesla
- Výškově stavitelná opěrka hlavy
- Antišokový systém zajišťující zabránění samovolného navrácení opěradla při odjštění funkce naklápění
- Odolnost vůči prodření: 100 000 cyklů
- Kolečka na měkké podlahy
- Nosnost: 160,0 kg

ks ■ černá 200.10080
 ks ■ modrá 200.10081
 ks ■ bordó 200.10082
 ks ■ šedá 200.10083
 bal. 5 ks náhradní kolečka na tvrdé podlahy 709.646



černá

modrá

bordó

šedá

další varianty na vyžádání

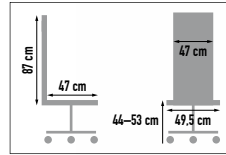

24 HR

- Kancelářské a manažerské křeslo pro intenzivní používání (potah 100 000 cyklů)
- Extra vysoké opěradlo s integrovanou opěrkou hlavy a dopředným náklonem sedáku ze studené pěny pro zlepšení krevního oběhu
- Mechanicky nastavitelná hloubka sedáku o 5,0 cm vpřed pro vysoké postavy
- Kolečka pro všechny typy podlah
- Výškově nastavitelné područky s měkkou dotykovou plochou jsou součástí křesla
- Vyrobeno v ČR
- Nosnost: 130,0 kg

ks ■ tmavě šedá 498.189



tmavě šedá další varianty na vyžádání

1 DEN DODÁNÍ

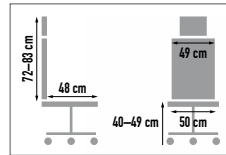

Enjoy Basic

- Exkluzivní kancelářská židle s prodyšným sedákem, opěradlem a opěrkou hlavy
- Synchronní mechanismus s automatickým nastavením síly přítlaču, několikanásobná aretace
- Mechanismus ovládaný multifunkční páčkou přes bovdeny
- Nastavení úhlu a výšky područek a opěrky hlavy
- Kolečka na měkké podlahy
- Područky se třemi funkčními nastaveními
- Nosnost: 150,0 kg

Na tuto židli se nevztahuje garance **Zítřka nebo zdarma**.

ks ■ černá 490.711
bal. 5 ks náhradní kolečka na tvrdé podlahy 759.102



černá

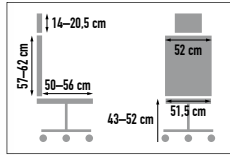

3 ROKY ZÁRUKA

7 DNÍ DODÁNÍ

OFFICE PRO PROFESSIONAL OFFICE **Merope Exclusive**

- Vysoce pohodlná kancelářská židle s moderním designem
- Čalounění se samonosnou síťovinou umožňují celodenní větrání zad
- Stabilita a ergonomie je zajištěna synchronním mechanismem
- Náklon opěradla současně se sedákem se 4 polohami blokace
- Výškově a hloubkově nastavitelný sedák, který zajišťuje správné podepření nohou
- Ergonomická aktivní bederní opěrka podporuje zdravý způsob sezení
- Výška opěráku ve 4 polohách nastavuje optimální výšku pro správnou polohu zad
- Součástí opěradla je také nastavení síly protiváhy
- Hlavová opěrka pro větší pohodlí s přizpůsobením výšky i úhlu náklonu
- Výškově a hloubkově nastavitelné područky s možností nastavení do stran
- Židli nabízíme ve třech barevných kombinacích, mění se pouze barva opěráku
- Univerzální kolečka na všechny typy podlah
- Nosnost: 135,0 kg
- Hmotnost: 26,0 kg

- Doba sezení 5 - 8 hodin
- Synchro mechanismus
- Nastavení protiváhy
- Výška židle
- Výška opěradla
- Bederní podpora
- Posuv sedáku
- Výška područek
- EN 1335
- Vlastní montáž



černá modrá/černá antracit/černá

ks	■ černá	201.600
ks	■ modrá/černá	201.601
ks	■ antracit/černá	201.602

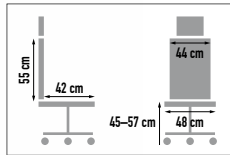

5 LET ZÁRUKA

20 DNÍ DODÁNÍ

LD seating Lyra Net

- Kancelářská židle s vysokým opěradlem, čalouněná síťovinou s látkovým sedákem
- Dopředný posuv sedáku
- Područky z měkkého polyuretanu jsou výškově nastavitelné a jsou součástí židle
- Kolečka na měkké podlahy
- Nosnost: 120,0 kg

- Doba sezení 5 - 8 hodin
- Synchro mechanismus
- Nastavení protiváhy
- Výška židle
- Výška opěradla
- Bederní podpora
- Posuv sedáku
- Výška područek
- EN 1335
- Vlastní montáž



černá další varianty na vyzádání

ks	■ černá	200.253
----	---------	---------



nastavení výšky a úhlu
hlavové opěrky

výškově
a hloubkově
stavitelná
bederní opěrka

nastavení síly protiváhy
podle své hmotnosti

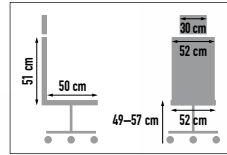

Doba sezení



Synchrone mechanismus



Nastavení protiváhy



Výška židle



Bederní podpora



Výška područek



EN 1335



Vlastní montáž

OFFICE PRO[®] Saturn

- Ergonomická kancelářská židle se 4 polohami blokáce opěradla
 - Bederní opěrku můžete nastavit do výšky a hloubky
 - Nastavitelná opěrka hlavy (14,0–23,0 cm)
 - Možnost úpravy vzdálenosti područek od sedáku
 - Židli dodáváme včetně područek a opěrky hlavy
 - Univerzální kolečka na všechny typy podlah
 - Nosnost: 130,0 kg
- Na židli 850.314–316 se nevztahuje garance Zítřka nebo zdarma[®].

ks	■ černá	850.311
ks	■ černá/modrá	850.315
ks	■ černá/bordó	850.314
ks	■ černá/oranžová	850.316
bal. 5 ks	náhradní univerzální kolečka	782.572

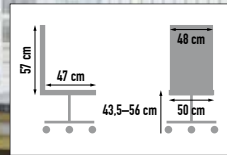
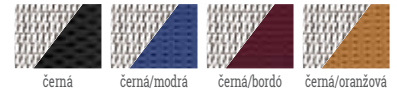

označení ovládacích prvků Braillovým písmem

Doba sezení



MB houpačí mechanismus



Nastavení protiváhy



Výška židle



Bederní podpora



Posuv sedáku



Výška područek



EN 1335



Vlastní montáž

INTERIER ŘÍČANY Sidiz

- Ergonomická židle s posuvem sedáku vpřed a vzad (včetně nastavení náklonu sedáku) umožňuje využití židle pro různé postavy
- Potah sedáku lze snadným způsobem sejmout a čistit
- Výškově nastavitelné područky vpřed a vzad
- Univerzální kolečka na všechny typy podlah
- Nosnost: 125,0 kg

ks	■ černá	402.862
----	---------	---------



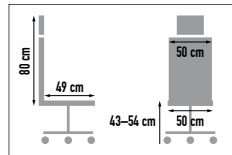

velká nosnost – 160 kg

velká kolečka Ø 65 mm

moderní kvadratický tvar čalounění



Vertika

- Kancelářské křeslo se středně vysokým opěradlem a podhlavníkem
- Moderní kvadratický tvar čalounění respektující současně ergonomická zakřivení
- Područky se třemi funkčními nastaveními
- Kolečka s větším průměrem na měkké podlahy
- Hliníková leštěná báze, prošívané čalounění
- Vyrobeno v ČR
- Nosnost: 160,0 kg

ks	černá	490.736
ks	modrá	490.734
ks	tmavě šedá	490.735
bal. 5 ks	náhradní kolečka na tvrdé podlahy	759.102

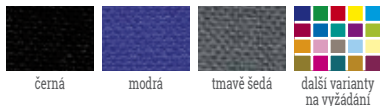

5 LET ZÁRUKA

20 DNÍ DODÁNÍ

Doba sezení

5 - 8 hodin

Synchro mechanismus

23

Nastavení protívaly

KG

Výška židle

Výška područek

Výška područek

Výška područek

Výška područek

Výška područek

EN

1335

Vlastní montáž

Vlastní montáž

Vlastní montáž

Vlastní montáž

6 LET ZÁRUKA

25 DNÍ DODÁNÍ

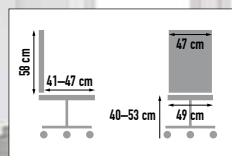

profim Motto 10SL

- Komfortní a ergonomické kancelářské křeslo se synchronní mechanikou a flexibilním opěradlem
- Jedinečná synchronní mechanika vyvinutá pouze pro model Motto
- Posuv sedáku
- Kostra opěráku ze speciálního pružného plastu s polyuretanovou pěnou pomáhá správnému držení zad a svému uživateli zároveň dává svobodu pohybu
- Výškově stavitelné područky s krytkami z měkčeného polyuretanu
- Kolečka Ø 65 mm na měkké podlahy
- Nosnost: 130,0 kg

ks	bordó	201.726
ks	šedá	201.725
ks	krémová	201.727
ks	petrolejová	201.728



Doba sezení

5 - 8 hodin

Synchro mechanismus

23

Nastavení protívaly

KG

Výška židle

Výška židle

Výška židle

Výška židle

Výška židle

Výška židle

Posuv sedáku

Posuv sedáku

Výška područek

Výška područek

Výška područek

Výška područek

Vlastní montáž

Vlastní montáž

Vlastní montáž

Vlastní montáž

25 DNÍ DODÁNÍ

6 LET ZÁRUKA

Doba sezení

5-8 hodin

Synchrní mechanismus

Nastavení protiváhy

Výška židle

Posuv sedáku

Výška područek

EN 1335

Vlastní montáž

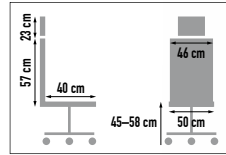

profim Xenon Net 110SL

- Komfortní a ergonomické kancelářské křeslo se synchronní mechanikou a opěrákem z měkčené síťoviny
- Jedinečná synchronní mechanika vyvinutá pouze pro model Xenon
- Opěrák zad z dvouvrstvé měkčené síťoviny
- Výškově stavitelné područky s krytkami z měkčeného polyuretanu
- Kolečka Ø 65 mm na měkké podlahy
- Nosnost: 130,0 kg

ks	■ černá/žlutá	201.722
ks	■ černá/antracit	201.721
ks	■ černá/křémová	201.723
ks	■ černá/petrolejová	201.724

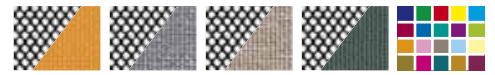

25 DNÍ DODÁNÍ

6 LET ZÁRUKA

Doba sezení

5-8 hodin

Synchrní mechanismus

Nastavení protiváhy

Výška židle

Posuv sedáku

Výška područek

EN 1335

Vlastní montáž

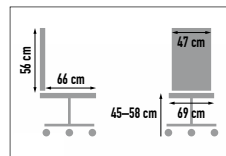

profim Xenon Net

- Komfortní a ergonomické kancelářské křeslo se synchronní mechanikou a opěrákem z měkčené síťoviny
- Jedinečná synchronní mechanika vyvinutá pouze pro model Xenon
- Opěrák zad z dvouvrstvé měkčené síťoviny
- Výškově stavitelné područky s krytkami z měkčeného polyuretanu
- Kolečka Ø 65 mm na měkké podlahy
- Nosnost: 130,0 kg

ks	■ černá/červená	200.114
----	-----------------	---------



5 LET ZÁRUKA

20 DNÍ DODÁNÍ

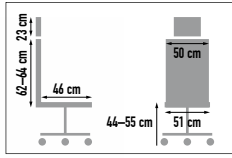

vzduchová bederní podpora není součástí židle možno objednat za příplatek

Alba® Lara VIP

- Moderní kancelářská židle
- Synchronní mechanika s pěti polohami blokace
- Sedák i opěrák z vysoce kvalitní studené pěny
- Výškově stavitelné opěradlo systémem UP-DOWN
- Kvalitní čalounění potahem Bondai, odolnost vůči prořetí: 150 000 cyklů
- Stavitelný podhlavník a výškově stavitelné područky součástí židle
- Kolečka na měkké podlahy
- Nosnost: 130,0 kg

- Doba sezení 5 - 8 hodin
- Synchro mechanismus
- Nastavení protiváhy
- Výška židle
- Výška opěradla
- Výška područek
- EN 1335
- Vlastní montáž



ks	černá/modrá	201.686
bal. 5 ks	náhradní kolečka na tvrdé podlahy	709.646

3 ROKY ZÁRUKA

1 DEN DODÁNÍ

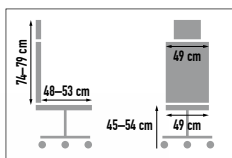

ANTARES Edge

- Kancelářská židle s úhlově nastavitelným podhlavníkem, opěradlem se síťovinou a výškově nastavitelnou bederní výztuhou
 - Nastavení výšky opěradla se systémem UP-DOWN, synchronní mechanismus s několikanásobnou aretací a nastavením síly protiváhy
 - Chromovaná ocelová báze, kolečka Ø 60 mm univerzálně použitelná pro všechny povrchy
 - Mechanismus SL k nastavení hloubky sedáku
 - Výškově nastavitelné područky s měkkou dotykovou plochou
 - Nosnost: 130,0 kg
- Na tuto židli se nevztahuje garance Zítřa nebo zdarma®.

- Doba sezení 5 - 8 hodin
- Synchro mechanismus
- Nastavení protiváhy
- Výška židle
- Výška opěradla
- Bederní podpora
- Posuv sedáku
- Výška područek
- EN 1335
- Vlastní montáž

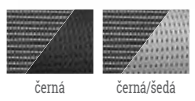

ks	černá	444.634
ks	černá/sedá	444.635

EPIC

epic high

- moderně konstruovaná kancelářská židle se síťovinou na sedáku a opěráku
- houpací mechanismus Multiblok s předsezzenou osou houpaní pro vyšší komfort a ergonomicky umístěným nastavením síly protiváhy pomocí klíčky
- černá plastová báze
- univerzální kolečka pro všechny typy podlah s průměrem 65 mm s integrovanou bezpečnostní brzdou

epic conference

- konferenční židle se síťovinou na sedáku a opěráku pro moderní zasedací místnosti
- AUTORETURN - pevná výška + vratný čep
- čtyřramenná báze s kluzáky: černě lakovaný hliník

- černý nylonový rám sedadla vyztužený 30% skelnými vlákny, odolnost testována podle ANSI BIFMA
- velmi odolná síťovina, vyrobená z polyesteru 30% a elastomerizovaného nylonu 70%
- plastové područky součástí konstrukce
- nosnost 130 kg
- záruka 60 měsíců
- vyrobeno v EU
- doba dodání 7 dní



EPIC HIGH

EPIC CONFERENCE

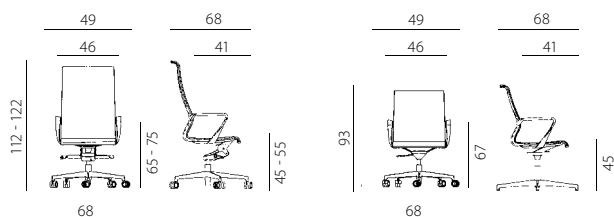

- 863.520 kancelářská židle černá/bílá
- 863.521 kancelářská židle černá/šedá
- 863.522 konferenční židle černá/bílá
- 863.523 konferenční židle černá/šedá



ISO 9001:2016 Systém managementu jakosti
ISO 14001:2016 Systém environmentálního managementu
český výrobce kancelářských židlí a křesel

ANTARES
INTERNATIONAL

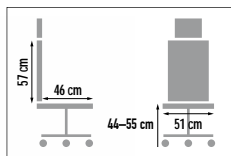

2 ROKY ZÁRUKA

20 DNÍ DODÁNÍ

Alba® York Net

- Ergonomická kancelářská židle pro plnohodnotné sezení
- Stabilita a ergonomie zajištěna synchronním mechanismem
- Výškově stavitelná bederní opěrka
- Síťované opěradlo zajišťuje celodenní větrání zad
- Sedák potažený kvalitní látkou Fill
- Výškově a hloubkově stavitelná opěrka hlavy
- Výškově stavitelné područky jsou součástí židle
- Kolečka na měkké podlahy
- Nosnost: 130,0 kg

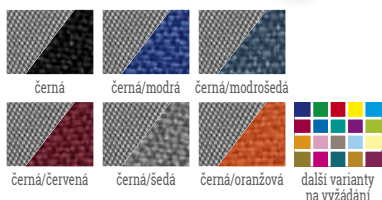

ks	■ černá	201.800
ks	■ černá/modrá	201.682
ks	■ černá/modrošedá	201.683
ks	■ černá/červená	201.680
ks	■ černá/šedá	201.681
ks	■ černá/oranžová	201.684
bal. 5 ks	náhradní kolečka na tvrdé podlahy	709.646

- Doba sezení: 5 - 8 hodin
- Synchro mechanismus
- Nastavení protiváhy
- Výška židle
- Bederní podpora
- Výška područek
- EN 1335
- Vlastní montáž

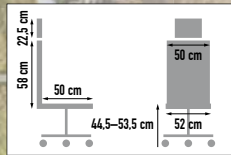

2 ROKY ZÁRUKA

1 DEN DODÁNÍ

ANTARES INTERNATIONAL Oklahoma

- Kancelářská židle se síťovinou na opěradle, flexibilní opěrkou hlavy a látkovým sedákem
 - Područky s měkkou dotykovou plochou, svisle a vodorovně nastavitelné, jsou součástí židle
 - Výškově a hloubkově nastavitelná bederní opěrka
 - Univerzální kolečka na všechny typy podlah
 - Nosnost: 130,0 kg
- Na tuto židli se nevztahuje garance **Zítřa nebo zdarma**.



ks	■ černá	200.306
----	---------	---------

- Doba sezení: 5 - 8 hodin
- Synchro mechanismus
- Nastavení protiváhy
- Výška židle
- Bederní podpora
- Výška područek
- EN 1335
- Vlastní montáž

20 DNÍ DODÁNÍ

5 LET ZÁRUKA

konferenční židli Stream naleznete na str. 50

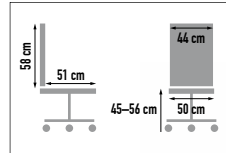

Doba sezení
5 - 8 hodin

Synchro mechanismus

Nastavení protiváhy

Výška židle

Výška opěrky

Bederní podpora

Výška područek

EN 1335

Vlastní montáž

LDseating Stream

- Kancelářská látková židle, která plně poskytuje ergonomii i komfort sezení
- Područky z měkčeného polyuretanu jsou výškově nastavitelné a jsou součástí židle
- Kolečka na měkké podlahy
- V případě zájmu o kolečka na tvrdé podlahy uveďte do objednávky označení „RM“
- Nosnost: 120,0 kg

ks	černá	200.275
ks	mocca	200.331



20 DNÍ DODÁNÍ

5 LET ZÁRUKA

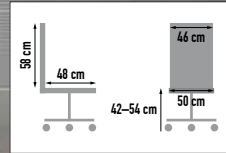

Doba sezení
3 - 5 hodin

Synchro mechanismus

Nastavení protiváhy

Výška židle

Bederní podpora

Výška područek

EN 13761

Vlastní montáž

LDseating Rosemary

- Komfortní kancelářská židle
- Synchronní automatický mechanismus pro pohodlné sezení
- Vysoký čalouněný opěrák se samonosnou síťovinou Net
- Výškově nastavitelná bederní opěrka
- Výškově stavitelné područky v černé barvě
- Otěruvzdornost 100 000 cyklů
- Materiál sedáku: 100% polyester
- Kolečka na měkké podlahy
- V případě zájmu o kolečka na tvrdé podlahy uveďte do objednávky označení „RM“
- Nosnost: 130,0 kg

ks	černá/modrá	201.701
ks	modrá/černá	201.702
ks	červená/černá	201.704
ks	zelená/černá	201.703



barevné kombinace jsou v pořadí opěrka/sedák



OMNIA



Moderní kancelářská židle, opěrák se síťovinou a výškově nastavitelnou bederní výztuhou. Volitelná opěrka hlavy s výškovým a úhlovým nastavením. Nastavení výšky opěráku s mechanickým uzamykáním. Nastavení posuvu sedáku (vpřed a vzad) umožňuje využití židle pro různé postavy. Prošívané čalounění – na sedáku použita studená pěna s vysokou životností (moulded foam). Výškově a vodorovně nastavitelné područky s měkkou dotykovou plochou (3 funkce) jsou součástí židle. Kolečka s průměrem 65 mm pro měkké podlahy. Židle Omnia je na vyžádání možné dodat v jiné barevné variantě či konfiguraci. Český výrobek. Nosnost: 130,0 kg.

Na tuto židli se nevztahuje garance **Zítřa nebo zdarma**®.

ks	■ černá	444.628
ks	■ černá/modrá	444.626
ks	■ černá/tmavě šedá	444.627
ks	■ opěrka hlavy černá	444.631
ks	■ opěrka hlavy modrá	444.629
ks	■ opěrka hlavy tmavě šedá	444.630
bal. 5 ks	náhradní kolečka na tvrdé podlahy	759.102



další varianty na vyžádání

5 LET ZÁRUKA

1 DEN DODÁNÍ

Doba sezení
5 - 8 hodin

Syncho mechanismus

Nastavení protiváhy

Výška židle

Výška opěradla

Bederní podpora

Posuv sedáku

Výška područek

EN 1335

Vlastní montáž

OMNIA White



Moderní kancelářská židle, která splňuje veškeré požadavky pro plnohodnotné sezení. Nové provedení bílé barvy opěráku a okolních plastů. Výškově nastavitelná bederní výztuha pro výbornou ergonomii sezení. Synchronní mechanismus s možností plynulé proměny úhlu sedáku a opěráku. Nastavení výšky opěráku s mechanickým uzamykáním. Nastavení síly protiváhy podle tělesné hmotnosti uživatele. Barva sedáku ve třech barevných kombinacích. Výškově a úhlově nastavitelná opěrka hlavy. Výškově a vodorovně nastavitelné područky s měkkou dotykovou plochou jsou součástí židle. Prošívané čalounění – na sedáku použita studená pěna s vysokou životností (moulded foam). Kolečka s průměrem 65 mm na měkké podlahy. Židle Omnia je na vyžádání možné dodat v jiné barevné variantě či konfiguraci. Český výrobek. Nosnost: 130,0 kg.

Na tuto židli se nevztahuje garance **Zítřa nebo zdarma**®. Dodáváme do 7 pracovních dnů.

ks	□ bílá/světlé šedá	201.618
ks	□ bílá/světlé modrá	201.619
ks	□ bílá/červená	201.620
bal. 5 ks	náhradní kolečka na tvrdé podlahy	759.102



další varianty na vyžádání

5 LET ZÁRUKA

7 DNI DODÁNÍ

Doba sezení
5 - 8 hodin

Syncho mechanismus

Nastavení protiváhy

Výška židle

Výška opěradla

Bederní podpora

Výška područek

EN 1335

Vlastní montáž

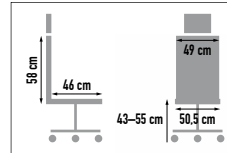
7 DŇÍ
DODÁNÍ5 LET
ZÁRUKA

černá modrá červená další varianty na vyžádání

Doba sezení

5 - 8 hodin

Synchro mechanismus

Nastavení protitáhy

Výška židle

Výška opěrky

Bederní podpora

Výška područek

EN 1335

Vlastní montáž



Galia Exclusive

- Kancelářská židle pro široké použití, splňuje veškeré požadavky pro plnohodnotné sezení
- Sedák a opěrák ze studené pěny – velmi odolný materiál používaný v automobilovém průmyslu
- Synchronní mechanismus s pětinasobnou aretací, možností plynulé proměny úhlu sedáku a opěráku
- Nastavení tuhosti mechanismu podle tělesné hmotnosti uživatele
- Integrovaná bederní opěrka
- Nastavení výšky opěráku systémem UP-DOWN, systém svislého nastavení opěráku bez použití ovládacích prvků
- Plynový píst pro nastavení výšky sedáku
- Kolečka Ø 65 mm snižující odpor při odvalování jsou určena na měkké podlahy
- Součástí výškové a úhlově nastavitelná opěrka hlavy
- Výškově nastavitelné područky s vodorovně nastavitelnou dotykovou plochou z měkčeného polyuretanu
- Nosnost: 130,0 kg
- Vyrobeno v ČR

ks	černá	201.626
ks	modrá	201.625
ks	červená	201.624
bal. 5 ks	náhradní kolečka na tvrdé podlahy	759.102

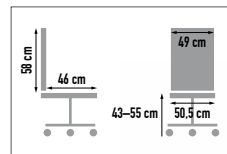
5 LET
ZÁRUKA

černá modrá červená další varianty na vyžádání

Doba sezení

5 - 8 hodin

Synchro mechanismus

Nastavení protitáhy

Výška židle

Výška opěrky

Bederní podpora

Výška područek

EN 1335

Vlastní montáž



Galia Plus

- Sedák a opěrák ze studené pěny – velmi odolný materiál používaný v automobilovém průmyslu
- Synchronní mechanismus s pětinasobnou aretací, možností plynulé proměny úhlu sedáku a opěráku
- Nastavení tuhosti mechanismu podle tělesné hmotnosti uživatele
- Integrovaná bederní opěrka
- Nastavení výšky opěráku systémem UP-DOWN, systém svislého nastavení opěráku bez použití ovládacích prvků
- Plynový píst pro nastavení výšky sedáku
- Kolečka Ø 65 mm snižující odpor při odvalování jsou určena na měkké podlahy
- Výškově nastavitelné područky s vodorovně nastavitelnou dotykovou plochou z měkčeného polyuretanu
- Nosnost: 130,0 kg
- Vyrobeno v ČR

Na židli 601.815 se nevztahuje garance **Zitřa nebo zdarma**. Dodáváme do 1 pracovního dne.

ks	černá	601.804
ks	modrá	601.810
ks	červená	601.815
bal. 5 ks	náhradní kolečka na tvrdé podlahy	759.102

Jak sedět, aby záda nebolela

Jak poznáte kvalitní ergonomickou židli?

Kancelářská židle by se měla plně přizpůsobit vašim tělesným proporcím a individuálním zvyklostem. I při dlouhodobém sezení byste se měli cítit maximálně pohodlně. Jakou tedy vybrat? Ergonomickou! Jen taková dokáže ochránit vaše zdraví a výkonnost!

Jak kvalitní ergonomickou židli poznáte? Mimo jiné podle toho, že na ní lze prakticky vše nastavit uživateli na míru. Základem je individuální úprava sedáku, područek a opěradla. Ortopedové velmi doporučují systém Body-Balance-Tec německé společnosti Topstar. Má třídimenzionální pohyblivý sedák, který simuluje sezení na gymnastickém míči. Udržuje páteř ve správné poloze a procvičuje vaše zádové a břišní svaly, i když sedíte. Při sedavé práci tak vlastně cvičíte, čímž snižujete tlak, jemuž jsou vystaveny meziobratlové ploténky, a posilujete zádové svalstvo.

- Díky flexibilitě sedáku, který se naklání do tří stran podle toho, jak poposedáváte, nakláníte se a podobně, je zajištěno, že budete vždy automaticky sedět ve správné poloze.
- Na pohyby sedící osoby reaguje i opěradlo, což má pozitivní regenerační vliv na ploténky. Systém jim umožňuje přirozeně automaticky střídat režimy napětí a uvolnění.
- Body-Balance-Tec má pochopitelně pozitivní vliv na krevní oběh, který není v žádném místě těla „utiskován“.

Držte se dobré ergonomické židle!



3D náklon sedáku

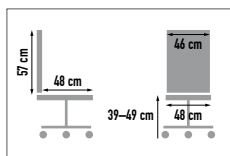

3 ROKY ZÁRUKA

1 DEN DODÁNÍ



Doba sezení



5 - 8 hodin



3D náklon sedáku



Permanentní mechanismus



Výška židle



Výška opěradla



Bederní podpora



Výška područek



EN 1335



Vlastní montáž



červená

tmavě šedá

Topstar® Sitness Lady Lux

- Kancelářská židle pro zdravé aktivní sezení s nejkvalitnějším sedákem, který je tvořen pružinovým jádrem a sedmi zónami z pěch různých tvrdostí
 - Třídimenzionální sedák s integrovaným systémem Body-Balance-Tec®, který simuluje sezení na gymnastickém míči
 - Měkčené pěnové područky nastavitelné do výšky a do stran jsou součástí židle, kolečka na měkké podlahy
 - Vyrobeno v Německu
 - Nosnost: 110,0 kg
- Na tuto židli se nevztahuje garance **Zitru nebo zdarma***.

ks	červená	223.514
ks	tmavě šedá	223.524
bal. 5 ks	náhradní kolečka na tvrdé podlahy	323.9928

1 DEN
DODÁNÍ

3 ROKY
ZÁRUKA

Doba sezení
5-8 hodin

3D náklon
sedáku

Permanent
mechanismus

Výška
židle

Výška
opěradla

Bederní
podpora

Výška
područek

EN
1335

Vlastní
montáž

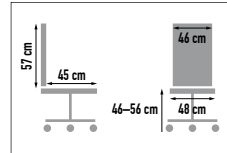

Topstar® Sitness

- Kancelářská „fitness“ židle s patentovaným, ortopedicky tvarovaným třídimenzionálním sedákem s integrovaným systémem Body-Balance-Tec, který simuluje sezení na gymnastickém míči
 - Výškově nastavitelné područky jsou součástí židle, kolečka na měkké podlahy
 - Vyrobeno v Německu
 - Nosnost: 110,0 kg
- Na tuto židli se nevztahuje garance **Zítřa nebo zdarma**.

ks	■ černá	224.572
ks	■ modrá	224.574
bal. 5 ks	náhradní kolečka na tvrdé podlahy	323.9928

25 DNÍ
DODÁNÍ

3 ROKY
ZÁRUKA

Doba sezení
0-3 hodiny

3D náklon
sedáku

Výška
židle

Vlastní
montáž

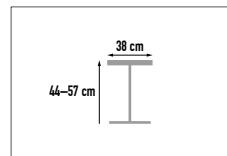

Topstar® Sitness Bob

- Patentovaná fitness stolička pro ergonomické sedění v pohybu
- Vhodná pro kanceláře, open space prostory, ateliéry, recepce a domácnosti
- Nastavitelná výška sedáku v různých polohách pomocí uvolňovacího kroužku umístěným pod sedákem
- Výška sedáku 44,0-57,0 cm, průměr sedáku 38,0 cm
- Houpatý efekt sedáku do všech stran
- Designová základna z leštěného hliníku
- Vyrobeno v Německu
- Nosnost: 110,0 kg

ks	■ černá	201.713
ks	■ modrá	201.714
ks	■ červená	201.715

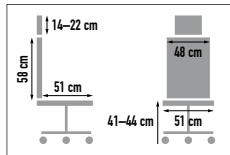

2 ROKY ZÁRUKA

1 DEN DODÁNÍ



ANTARES **Above**

- Moderně designovaná kancelářská židle se síťovinou na opěradle a opěrce hlavy
 - Synchronní mechanismus s několikanásobnou aretací a nastavením síly protiváhy
 - Područky s měkkou dotykovou plochou, výškově nastavitelné
 - Výškově nastavitelná bederní opěrka
 - Flexibilní opěrka hlavy s nastavením výšky – PDH
 - Moderní plastová báze
 - Univerzální kolečka s větším průměrem (60 mm) snižují odpor při odvalování, použitelná na všechny typy podlah
 - Nosnost: 120,0 kg
- Na tuto židli se nevztahuje garance **Zítřa nebo zdarma**.

- Doba sezení 5 - 8 hodin
- Synchro mechanismus
- Nastavení protiváhy
- Výška židle
- Výška opěradla
- Bederní podpora
- Výška područek
- EN 1335
- Vlastní montáž



ks	■ černá	200.278
ks	■ modrá/černá	200.279
ks	■ bordó/černá	200.280

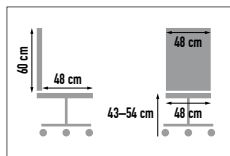

3 ROKY ZÁRUKA

Zítřa nebo zdarma 100% garance Office DEPOT Garance kompletní montáže

WORKPRO **Sydney**

- Vysoce pohodlná kancelářská židle s chromovanou základnou určená k dlouhodobému sezení a opěradlem z kvalitní síťoviny
- Sedák je z kvalitní pěny a látky odolné vůči otěru
- Kolečka na měkké podlahy
- Pevně tvarované područky jsou součástí židle
- Vyrobeno v Německu
- Nosnost: 110,0 kg

- Doba sezení 5 - 8 hodin
- Synchro mechanismus
- Nastavení protiváhy
- Výška židle
- Výška opěradla
- EN 1335
- Vlastní montáž



ks	■ černá	605.0340
bal. 5 ks	náhradní kolečka na tvrdé podlahy	323.9928



EN 1335



Signum

- Ergonomická kancelářská židle s komfortním a ergonomicky tvarovaným polstrováním ze studené paměťové pěny
- Nastavení posuvu sedáku (vpřed a vzad) a výšky opěradla umožňuje využití židle pro různé postavy
- Výškově, šířkově i podélně nastavitelné područky jsou součástí židle
- Kolečka na měkké podlahy
- Vyrobeno v Německu
- Nosnost: 110,0 kg

ks	■ černá	156.5832
ks	■ modrá	156.6822
bal. 5 ks	náhradní kolečka na tvrdé podlahy	306.4165

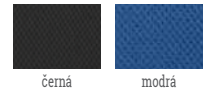
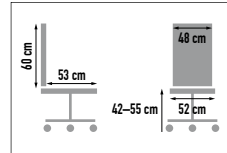

černá

modrá

ŽIDLE A KŘESLA



EN 1335



Eiger

- Kancelářská židle se speciálním ortopedickým designem sedáku a širokým ergonomicky tvarovaným opěradlem, která umožňuje zdravé sezení
- Výškově nastavitelné područky jsou součástí židle
- Kolečka na měkké podlahy
- Vyrobeno v Německu
- Nosnost: 110,0 kg

ks	■ černá	329.5893
ks	■ modrá	329.7292
bal. 5 ks	náhradní kolečka na tvrdé podlahy	332.3862

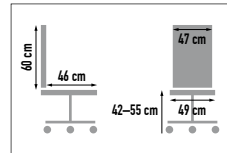

černá

modrá



konferenční židli Themis Meeting naleznete na str. 48

kancelářskou židli Themis Exclusive naleznete na našich webových stránkách pod kódy 201.606–201.609

židli Themis s podhlavníkem můžete objednat na našich stránkách pod kódy 201.606–201.608



OFFICE PRO[®] Professional Office **Themis Clasic**

- Kancelářská židle ke každodennímu použití
- Synchronní mechanismus se 4 polohami blokáce poskytuje ergonomii i stabilitu
- Výškově nastavitelný sedák ze studené pěny zajišťuje pohodlné sezení
- Opěradlo zad z prodyšné samonosné síťoviny
- Flexibilní bederní opěrka je součástí opěradla
- Výškově stavitelné područky s měkčenou horní plochou
- Automatické nastavení síly protiváhy podle hmotnosti uživatele
- Židli nabízíme ve čtyřech barevných kombinacích, mění se pouze barva sedáku
- Univerzální kolečka na všechny typy podlah
- Nosnost: 120,0 kg
- Hmotnost: 19,0 kg

ks	■ černá	201.610
ks	■ černá/modrá	201.611
ks	■ černá/červená	201.613
ks	■ černá/zelená	201.612

3 ROKY ZÁRUKA
7 DNÍ DODÁNÍ

- Doba sezení: 5 - 8 hodin
- Synchro mechanismus
- Nastavení protiváhy
- Výška židle
- Bederní podpora
- Výška područek
- EN 1335
- Vlastní montáž



konferenční židli Theo naleznete na str. 49

5 LET ZÁRUKA
20 DNÍ DODÁNÍ



LIDseating **Theo**

- Otočná kancelářská židle se synchronní mechanikou
- Díky plynovému pístu výškově nastavitelná
- Integrovaná bederní opěrka
- Nylonový kříž v černé barvě
- Vysoký čalouněný opěrák se samonosnou síťovinou v několika barevných provedeních
- Výškově nastavitelné područky
- Kolečka na měkké podlahy
- V případě zájmu o kolečka na tvrdé podlahy uveďte do objednávky označení „RM“
- Nosnost: 130,0 kg

ks	■ červená/černá	201.709
ks	■ zelená/černá	201.708
ks	■ oranžová/šedá	201.707

- Doba sezení: 5 - 8 hodin
- Synchro mechanismus
- Nastavení protiváhy
- Výška židle
- Bederní podpora
- Výška područek
- EN 1335
- Vlastní montáž

7 DŇÍ
DODÁNÍ

3 ROKY
ZÁRUKA

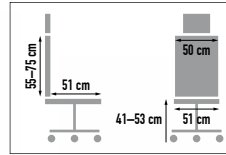

Doba sezení

5 - 8 hodin

Synchro
mechanismus



Nastavení
protiváhy



Výška
židle



Bederní
podpora



Výška
područek



EN
1335



Vlastní
montáž



Next

- Moderní kancelářská židle pro široké použití
- Splňuje veškeré požadavky pro plnohodnotné sezení
- Opěrák s sedou síťovinou a výškově nastavitelnou bederní výztuhou
- Na sedáku použita studená pěna vstříkovaná do formy (molded foam)
- Prošívané čalounění pro zvýraznění elegantního tvaru
- Synchronní mechanismus s trojnásobnou aretací, možností plynulé proměny úhlu sedáku a opěráku, eliminuje postižení vyvolané opakovanými pohyby malého rozsahu při práci s počítačem – RSI (Repetition Strain Injury)
- Nastavení tuhosti mechanismu podle tělesné hmotnosti uživatele
- PDH – výškově a úhlově nastavitelná opěrka hlavy (podhlavník)
- Leštěná hliníková báze
- Kolečka na měkké podlahy Ø 65 mm s nízkým valivým odporem
- Výškově, úhlově a podélně nastavitelné područky s měkkou dotykovou plochou
- Nosnost: 130 kg

ks	■ černá	201.770
ks	■ šedá	201.771
bal. 5 ks	náhradní kolečka na tvrdé podlahy	759.102

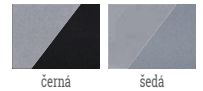

25 DŇÍ
DODÁNÍ

3 ROKY
ZÁRUKA

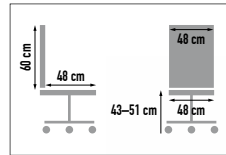

Doba sezení

5 - 8 hodin

Synchro
mechanismus



Nastavení
protiváhy



Výška
židle



Výška
opěradla



Výška
područek



EN
1335



Vlastní
montáž

Topstar® Open Point SY Deluxe

- Moderní kancelářská židle se sedákem tvarovaným pro optimální podporu pánevní oblasti
- Opěradlo z prodyšné síťoviny v černé barvě
- Výška sedáku nastavitelná v různých polohách pomocí bezpečnostního plynového pístu
- Výškově nastavitelné chromované područky jsou součástí židle
- Dekorativní a pevná chromovaná ocelová základna vybavená brzdovými bezpečnostními kolečky pro měkké podlahy
- Vyrobeno v Německu
- Nosnost: 110,0 kg

ks	■ černá	201.716
ks	■ černá/modrá	201.717
ks	■ černá/šedá	201.718
ks	■ černá/červená	201.719
ks	■ černá/fialová	201.720



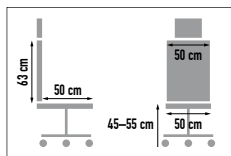

konferenční židli Mauritia Meeting naleznete na str. 50



černá další varianty na vyžádání

OFFICE PRO[®] Mauritia Grand

- Kancelářská židle s elegantním designem a pohodlným sedákem ze studené pěny
- Zvýšené opěradlo ze síťoviny s nastavitelnou opěrkou hlavy je pohodlné i pro uživatele s vyšší postavou
- Sedák i opěrák lze zafixovat v jakékoliv poloze
- Nastavitelné područky jsou součástí židle
- Univerzální kolečka na všechny typy podlah
- Nosnost: 120,0 kg

ks	černá	806.243
bal. 5 ks	náhradní univerzální kolečka	782.572

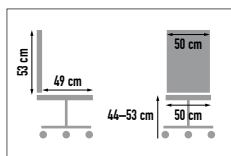

konferenční židli Mauritia Meeting naleznete na str. 50

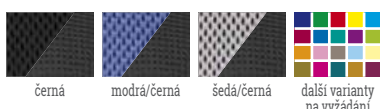

černá modrá/černá šedá/černá další varianty na vyžádání

OFFICE PRO[®] Mauritia

- Kancelářská židle s pohodlným sedákem ze studené pěny a standardní výškou opěradla ze síťoviny
- Sedák je vždy černý
- Sedák i opěrák lze zafixovat v jakékoliv poloze
- Nastavitelné područky jsou součástí židle
- Univerzální kolečka na všechny typy podlah
- Nosnost: 120,0 kg

ks	černá	736.565
ks	modrá/černá	736.566
ks	šedá/černá	736.567
bal. 5 ks	náhradní univerzální kolečka	782.572



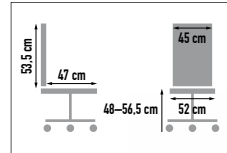

ŽIDLE A KŘESLA

Doba sezení



Rahat

- Moderní kancelářská židle s vysokým kvadratickým opěradlem a s vestavěnou bederní opěrkou
- Kvalitní potah s oteřuvzdorností 30 000 cyklů
- Elegantní výškově nastavitelné područky jsou součástí židle
- Kolečka na měkké podlahy
- Vyrobeno v ČR
- Nosnost: 120,0 kg

ks	■ černá	412.400
ks	■ modrá	412.402
ks	■ červená	412.401
bal. 5 ks	náhradní kolečka na měkké podlahy	499.598



černá modrá červená další varianty na vyžádání

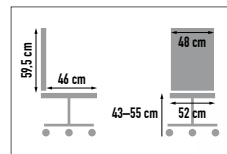

Doba sezení



1540 Asyn

- Kancelářská židle s vysokým opěradlem a nezávislým nastavením úhlu sedáku a opěradla
- Výškově nastavitelné područky nejsou součástí židle, objednávejte zvlášť
- Potah (100% polyester) s oteřuvzdorností 30 000 cyklů
- Kolečka na měkké podlahy
- Vyrobeno v ČR
- Nosnost: 120,0 kg

ks	■ černá	200.313
ks	■ modrá	200.315
ks	■ červená	200.314
ks	■ šedá	200.316
bal. 2 ks	područky nastavitelné	200.317
bal. 5 ks	náhradní kolečka na tvrdé podlahy	759.102



černá modrá červená šedá další varianty na vyžádání

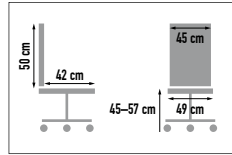

Doba sezení

3 - 5 hodin

Asynchronní mechanismus

Výška židle

Výška opěrky

EN 1335

Vlastní montáž

realspace® Atlas

- Kancelářská židle s částečně pochromovanými područkami a sedákem a opěradlem ze studené pěny
- Asynchronní mechanismus, kterým si nastavíte sedák a opěradlo přesně podle vlastních požadavků
- Kolečka na měkké podlahy
- Nosnost: 110,0 kg

ks	černá	328.6025
ks	modrá	328.6422

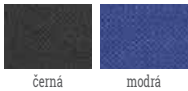

černá modrá

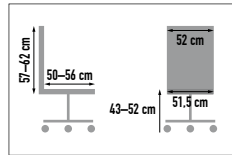

Doba sezení

5 - 8 hodin

Synchro mechanismus

Nastavení protiváhy

Výška židle

Výška opěrky

Bederní podpora

Posuv sedáku

Výška područek

EN 1335

Vlastní montáž

OFFICE PRO® Merope Classic

- Vysoce pohodlná kancelářská židle s moderním designem
- Čalounění se samonosnou síťovinou umožňuje celodenní větrání zad
- Stabilita a ergonomie je zajištěna synchronním mechanismem
- Náklon opěradla současně se sedákem se 4 polohami blokáce
- Výškové a hloubkové nastavitelný sedák
- Ergonomická aktivní bederní opěrka podporuje zdravý způsob sezení
- Výška opěráku ve 4 polohách nastavuje optimální výšku pro správnou polohu zad, součástí opěráku je také nastavení síly protiváhy
- Výškové, hloubkové a do stran nastavitelné područky
- Univerzální kolečka na všechny typy podlah
- Nosnost: 135,0 kg

ks	černá	201.603
ks	modrá/černá	201.604
ks	antracit/černá	201.605



černá modrá/černá antracit/černá



Doba sezení



3 - 5 hodin

Houpací mechanismus



Nastavení protiváhy



Výška židle



Bederní podpora



EN 1335



Vlastní montáž

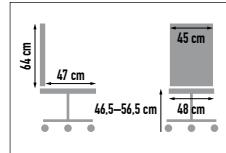

niceday Mosil

- Kancelářská židle s prodyšným vysokým opěradlem ze síťoviny, která je v horní části zpevněná omyvatelným PVC
- Kolečka na měkké podlahy
- Pevné područky nejsou součástí židle, objednávejte zvlášť
- Nosnost: 110,0 kg

ks	■ černá	684.0153
bal. 2 ks	područky pevné	508.7399
bal. 5 ks	náhradní kolečka na tvrdé podlahy	487.7172



černá



Doba sezení



3 - 5 hodin

Nastavení protiváhy



Synchro mechanismus



Výška židle



Bederní podpora



Výška područek



Vlastní montáž

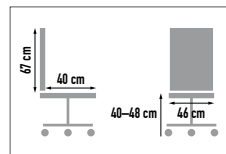

Alba Medea Plus

- Kancelářská židle vhodná pro domácí kancelář
- Potah ze síťoviny vysoké kvality na zádovém opěradle, který zvyšuje komfort a hygienu sezení
- Synchronní mechanismus zajišťuje nastavení výšky sedu a sklon zádové opěrky ve zvolené poloze
- Robustní chromovaný kříž
- Kolečka na měkké podlahy
- Výškově stavitelné područky součástí židle
- Nosnost: 120,0 kg

ks	■ černá	201.685
bal. 5 ks	náhradní kolečka na tvrdé podlahy	709.646



černá

další varianty na vyžádání

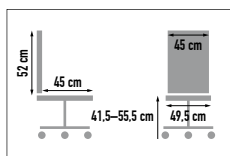

realspace® Jura

- Jednoduchá kancelářská židle pro krátkodobé sezení
- Dodáváme bez pevných područek, které lze objednat zvlášť
- Kolečka na měkké podlahy
- Nosnost: 110,0 kg

ks	■ černá	604.9971
ks	■ modrá	604.9962
bal. 2 ks	područky pevné	328.5665
bal. 5 ks	náhradní kolečka na tvrdé podlahy	487.7172

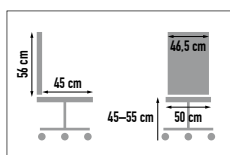

realspace® Austin

- Kancelářská židle se síťováním zádovkým opěradlem, jehož tvar umožňuje kdykoliv protáhnout zádovké svaly a tím eliminovat bolesti v oblasti zad
- Sedák je vždy černý
- Pevné plastové područky jsou součástí židle
- Kolečka na měkké podlahy
- Nosnost: 110,0 kg

ks	■ černá	562.2768
ks	■ Sedá/černá	684.0099
ks	■ zelená/černá	684.0090
bal. 5 ks	náhradní kolečka na tvrdé podlahy	487.7172



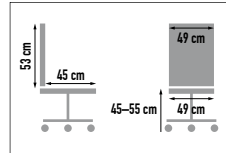

niceday Ness

- Kancelářská židle s potahem ze síťoviny na zádovkém opěradle, včetně bederní podpory pro pohodlné a hygienické sezení
- Sedák je vždy černý
- Pevné područky nejsou součástí židle, objednávejte zvlášť
- Kolečka na měkké podlahy
- Nosnost: 110,0 kg

ks	■ černá	704.4592
ks	■ modrá/černá	508.7462
ks	■ zelená/černá	508.7434
bal. 2 ks	područky pevné	508.7399
bal. 5 ks	náhradní kolečka na tvrdé podlahy	487.7298

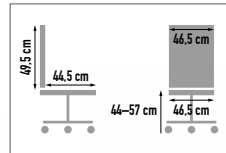

ANTARES INTERNATIONAL Torino

- Kancelářská pracovní židle
- Pevné područky lze objednat zvlášť
- Kolečka na měkké podlahy
- Vyrobeno v ČR
- Nosnost: 120,0 kg

Na tuto židli se nevztahuje garance Zítřka nebo zdarma*.

ks	■ černá	490.730
ks	■ modrá	490.732
ks	■ červená	490.731
ks	■ šedá	490.733
bal. 2 ks	područky pevné	641.508
bal. 5 ks	náhradní kolečka na tvrdé podlahy	759.103

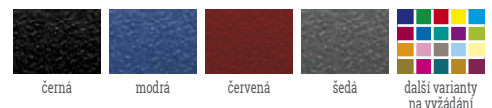

2 ROKY ZÁRUKA

1 DEN DODÁNÍ

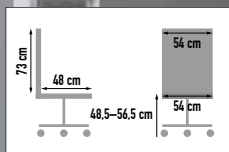

Miami

- Kancelářské textilní křeslo (potah 100% polyester) s vysokým opěradlem a ocelovými čalouněnými područkami
 - Kolečka na měkké podlahy
 - Nosnost: 120,0 kg
- Na tuto židli se nevztahuje garance **Zítřa nebo zdarma**.

- Doba sezení: 3 - 5 hodin
- Houpací mechanismus
- Nastavení protiváhy
- Výška židle
- Bederní podpora
- EN 1335
- Vlastní montáž

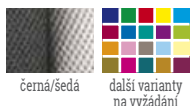

ks	■ černá/bílá	200.321
bal. 5 ks	náhradní kolečka na tvrdé podlahy	759.103
bal. 5 ks	náhradní kolečka na měkké podlahy	529.386

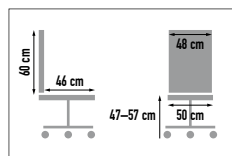

2 ROKY ZÁRUKA

Zítřa nebo zdarma 100% garance Office DEPOT



realspace® Brent

- Kancelářské moderní, elegantní a velmi pohodlné kožené křeslo s automatickým nastavením protiváhy
- Celkový vzhled doplňují výškově nastavitelné područky, jsou součástí křesla
- Kolečka na měkké podlahy
- Nosnost: 110,0 kg

- Doba sezení: 5 - 8 hodin
- Synchr. mechanismus
- Nastavení protiváhy
- Výška židle
- Bederní podpora
- Výška područek
- EN 1335
- Vlastní montáž



ks	■ černá	684.0171
bal. 5 ks	náhradní kolečka na tvrdé podlahy	487.7172

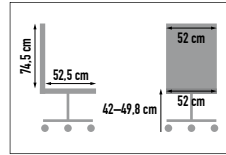

realspace® Midas

- Kožené kancelářské křeslo s luxusním čalouněním pro maximální pohodlí
- Vysoce stylové s chromovanými detaily
- Pevné područky s polstrováním jsou součástí křesla
- Kolečka na měkké podlahy
- Nosnost: 110,0 kg



ks ■ černá 944.9337



černá

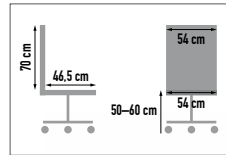

realspace® Řím N

- Kožené kancelářské křeslo s luxusním čalouněním pro maximální pohodlí (kůže štipenka)
- Vysoce stylové s chromovanými detaily a možností volby ze dvou barev s kontrastním lemováním
- Pevné područky s polstrováním jsou součástí křesla
- Kolečka na měkké podlahy
- Nosnost: 110,0 kg



ks ■ černá 704.4564
 ks ■ krémová 704.4557
 bal. 5 ks náhradní kolečka na tvrdé podlahy 487.7298

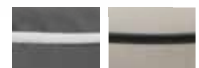

černá

krémová

ŽIDLE A KŘESLA

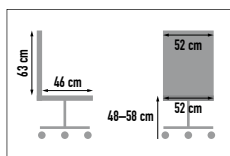

realspace® Akris

- Pohodlné kancelářské křeslo z lepené kůže s luxusním čalouněním pro maximální pohodlí
- Stylové chromované detaily
- Pevné područky s polstrováním jsou součástí křesla
- Kolečka na měkké podlahy
- Nosnost: 110,0 kg

Doba sezení



Houpací mechanismus



Nastavení protiváhy



Výška židle



Bederní podpora



EN 1335

Vlastní montáž



ks	■ černá	704.4515
bal. 5 ks	náhradní kolečka na tvrdé podlahy	487.7298



černá

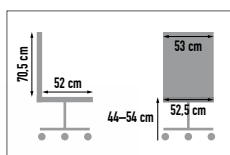

niceday® Malaga New

- Kancelářské křeslo ze štipenkové kůže s výhodným poměrem ceny a kvality a ergonomicky tvarovaným sedákem
- Opěradlo s bohatým polstrováním
- Pevné područky jsou součástí křesla
- Kolečka na měkké podlahy
- Nosnost: 110,0 kg

Na toto křeslo se nevztahuje garance Zítřka nebo zdarma®.

ks	■ černá	390.000
bal. 5 ks	náhradní kolečka na tvrdé podlahy	487.7172



černá

1 DEN DODÁNÍ

Doba sezení



Houpací mechanismus



Nastavení protiváhy



Výška židle



EN 1335

Vlastní montáž



25 DNÍ
DODÁNÍ

6 LET
ZÁRUKA

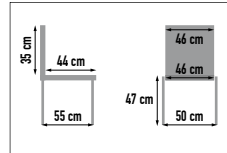

profim Chic

- Eleganční subtilní křeslo v moderním designu
- Celoučalouněné s kovovým podnožím v barvě grafit
- Vhodné pro kancelářská a hotelová lobby, kavárny, restaurace, recepce nebo domácnosti
- Nosnost: 130,0 kg

Doba sezení
0 - 3 hodiny

ks ■ šedá 201.729



ŽIDLE A KŘESLA

7 DNÍ
DODÁNÍ

5 LET
ZÁRUKA

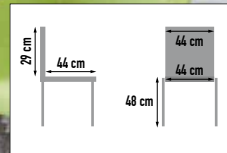

Belen Wood

- Celoučalouněné křesílko potažené koženkou MIKO na bukovém masivním rámu
- Dřevo ošetřeno odolným polyuretanovým lakem
- Ocelová vnitřní struktura vypěněna studenou pěnou
- Vyrobeno v ČR
- Nosnost: 120,0 kg
- Pro další dekory barev nás kontaktujte.

Doba sezení
0 - 3 hodiny

ks ■ černá 490.715
 ks ■ hnědá moka 490.717
 ks ■ slonová kost 490.716



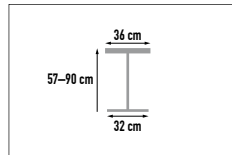

profim Mickey

- Designová otočná a výškově nastavitelná stolička s naklápěcím kloubem
- Poutko pro nastavení výšky umožňuje navíc snadné přenášení stoličky z místa na místo
- Vhodná pro kanceláře, open space prostory, ateliéry, recepce a domácnosti
- Široký rozsah výškového nastavení za pomoci pístu umožňuje dynamické používání výrobku – jako klasické nízké stoličky nebo jako opěrky při práci vestoje
- Možnost náklonu 10° v rámci skrytého spodního kloubu a tím kopíruje polohu sedící osoby
- Nosnost: 100,0 kg

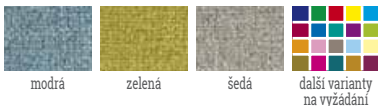

ks	modrá	201.736
ks	zelená	201.734
ks	šedá	201.733

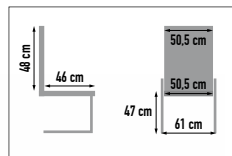

kancelářské židle řady Galia naleznete na str. 29



Galia Meeting

- Vysoce kvalitní konferenční židle s ližinovou konstrukcí
- Prošívané čalounění pro zvýraznění elegantního tvaru
- Chromovaný ocelový rám zajišťuje komfortní sezení
- Zakomponované područky s měkkou dotykovou plochou
- Nosnost: 120,0 kg
- Vyrobeno v ČR



ks	černá	201.629
ks	modrá	201.628
ks	červená	201.627



EN 1728

EN 12727

EN 16139

20 DNÍ
DODÁNÍ

5 LET
ZÁRUKA

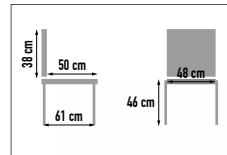

ŽIDLE A KŘESLA

Alba® Kent Meeting

- Celočalouněná konferenční židle do školících, zasedacích místností či čekáren
- Ocelová čtyřnohá konstrukce v chromovaném provedení
- Sedák i opěrák s možností čalounění v různých barvách
- Područky nejsou součástí balení, objednávejte zvlášť
- Nosnost: 120,0 kg

Doba sezení
0 - 3 hodiny

ks	zelená	201.678
bal. 2 ks	područky pevné	398.008



20 DNÍ
DODÁNÍ

5 LET
ZÁRUKA

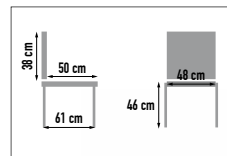

Alba® Kent Meeting Net

- Konferenční židle do školících, zasedacích místností či čekáren
- Ocelová čtyřnohá konstrukce v chromovaném provedení
- Síťovaný opěrák v černé barvě
- Čalouněný sedák v různých barevných provedeních
- Područky nejsou součástí balení, objednávejte zvlášť
- Nosnost: 120,0 kg

Doba sezení
0 - 3 hodiny

ks	černá/zelená	201.679
bal. 2 ks	područky pevné	398.008





2 ROKY ZÁRUKA

7 DNÍ DODÁNÍ



Above Meeting

- Moderně designovaná konferenční židle se síťovinou na opěradle
- Područky s měkkou dotykovou plochou
- Chromovaná ližinová konstrukce
- Nosnost: 120,0 kg

ks	černá	201.621
ks	modrá/černá	201.622
ks	vínová/černá	201.623

Doba sezení
0 - 3 hodiny

Bederní podpora

EN 1728

EN 12727

EN 16139

Vlastní montáž

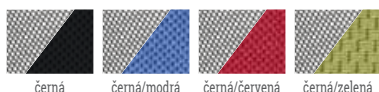

3 ROKY ZÁRUKA

7 DNÍ DODÁNÍ



Themis Meeting

- Konferenční židle v nadčasovém designu
- Flexibilní bederní opěrka pro podporu správného sezení
- Svařovaná kovová konstrukce v černém provedení
- Sedák ze studené pěny potažený kvalitním čalouněním
- Opěrák ze samonosné síťoviny zajišťuje větrání zad
- Pevné plastové područky jsou součástí židle
- Nosnost: 120,0 kg
- Hmotnost: 15,0 kg

ks	černá	201.614
ks	černá/modrá	201.615
ks	černá/červená	201.617
ks	černá/zelená	201.616

Doba sezení
0 - 3 hodiny

Bederní podpora

EN 1335

Vlastní montáž

20 DNÍ
DODÁNÍ

5 LET
ZÁRUKA

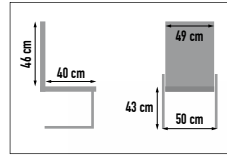

Doba sezení
5 - 8 hodin

EN 13761 LDseating Stream

- Pohodlné celočalouněné konferenční křeslo s pérovou podnoží skvěle doplňuje kancelářskou židli Stream
- Nosnost: 120,0 kg

EN 16139	ks	černá	200.256
	ks	mocca	200.273



20 DNÍ
DODÁNÍ

4 ROKY
ZÁRUKA

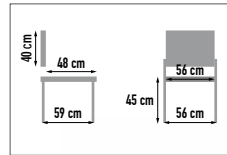
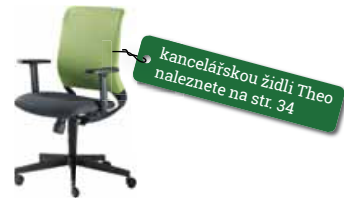

EN 16139 LDseating Theo

- Konferenční židle s kompaktním designem
- Výhodou pérové konstrukce je drobný pohyb přispívající k dobrému pocitu při delším sezení
- Nosná část je tvořena ocelovou svařovanou kostrou
- Konstrukce v místě područek opatřena černými plastovými loketníky
- Nosnost: 120,0 kg

Doba sezení
3 - 5 hodin

EN 16139	ks	oranžová/černá	201.705
	ks	zelená/antracit	201.706



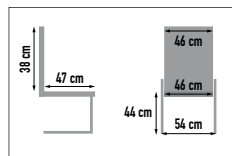

černá

realspace® Baker

- Kožené konferenční křeslo ze štípenkové kůže v elegantním tenkém designu
- Pérová kostra křesla je opatřena plastovými patkami pro ochranu podlahy
- Pevné područky s polstrováním jsou součástí křesla
- Nosnost: 110,0 kg



EN 16139



ks ■ černá 307.8274

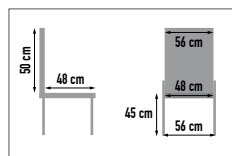

kancelářské židle Mauritia naleznete na str. 36



robustní svařovaná kovová konstrukce



černá

další varianty na vyžádání

OFFICE PRO® Mauritia Meeting

- Pohodlná konferenční židle
- Robustní svařovaná kovová konstrukce
- Samonosná síťovina zajišťuje větrání zad
- Nosnost: 130,0 kg

Na tuto židli se nevztahuje garance Zítřka nebo zdarma.



EN 13761



ks ■ černá 200.133

1 DEN
DODÁNÍ

3 ROKY
ZÁRUKA

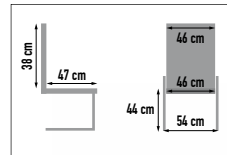

2

Alba® Vanity a Vanity Plus

- Konferenční židle s látkovým sedákem a opěradlem ze síťoviny
- Vanity Plus je včetně plastových područek
- Chromovaná podnož a moderní vzhled
- Stohovatelnost 5 židlí, otěruvzdornost 60 000 cyklů
- Nosnost: 120,0 kg

Na tuto židli se nevztahuje garance **Zítřa nebo zdarma**.

Doba sezení



0 - 3 hodiny

EN
16139

1 ks	Vanity	černá	402.863
2 ks	Vanity Plus	černá	402.864
2 ks	Vanity Plus	černá/modrá	402.866
2 ks	Vanity Plus	černá/červená	402.867
2 ks	Vanity Plus	černá/šedá	402.865



černá černá/modrá černá/červená černá/šedá další varianty na vyžádání

20 DNÍ
DODÁNÍ

5 LET
ZÁRUKA



ilustrační obrázek

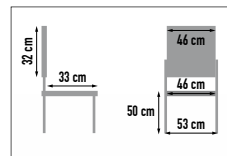

Alba® Kubic

- Konferenční polstrovaná stohovatelná židle na čtyřnohé černé konstrukci s hranatým profilem
- Odolnost vůči prodření: 100 000 cyklů (100% polyester)
- Nosnost: 130,0 kg

Doba sezení



0 - 3 hodiny

EN
16139

ks	bez područek	černá	200.10086
ks	bez područek	modrá	200.10087
ks	bez područek	bordó	200.10088
ks	bez područek	šedá	200.10089
ks	s područkami	černá	200.10111
ks	s područkami	modrá	200.10112
ks	s područkami	bordó	200.10113
ks	s područkami	šedá	200.10114



černá modrá bordó šedá další varianty na vyžádání

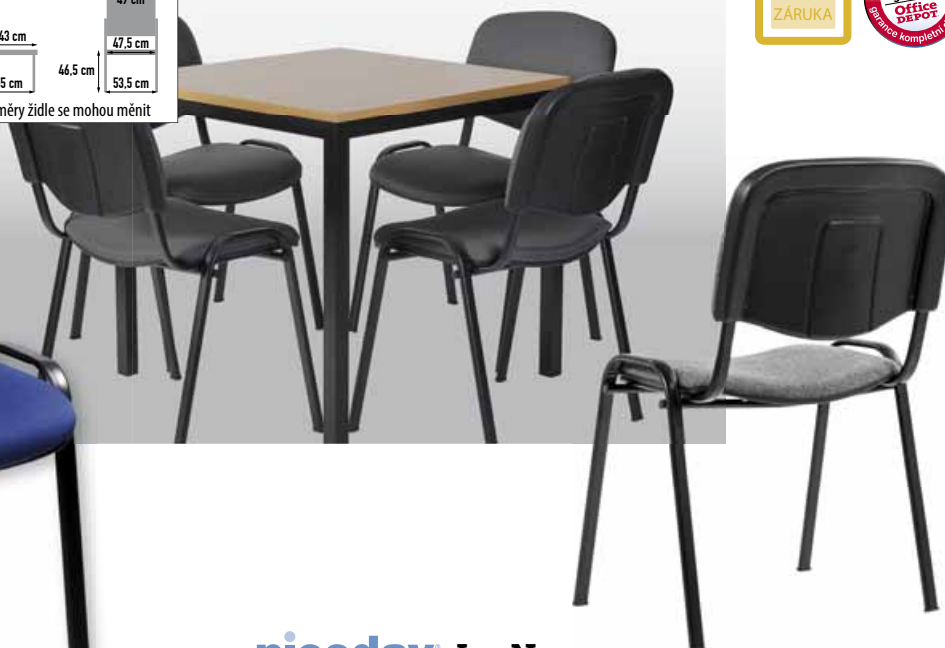
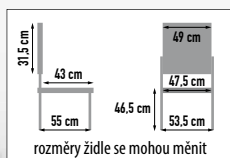

niceday Iso N

- Stohovatelná konferenční židle klasického tvaru
- Provedení s pochromovanou nebo s černou ocelovou konstrukcí a odolným textilním čalouněním
- Stohovatelnost: 4 židle
- Nosnost: 120,0 kg



ks	■ černá (chromovaná konstrukce)	191.432
ks	■ černá (černá konstrukce)	191.433
ks	■ modrá (černá konstrukce)	191.434
ks	■ červená (černá konstrukce)	191.435
ks	■ šedá (černá konstrukce)	191.436

EN 16139

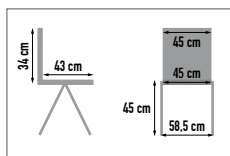

Konferenční židle lze spojit a vytvořit tak sezení pro čekárny nebo přidat područky či sklápěcí stůlek pro učebny. V případě zájmu nás kontaktujte na: nabytekc@officedepot.eu.



ANTARES INTERNATIONAL Rave

- Konferenční židle převyšující standardy pro multifunkční prostory – zasedací místnosti, školící centra či čekárny
- Chromovaný povrch konstrukce s plastovým sedákem a opěrákem
- Patentovaný systém pro spojování do řady
- Vynikající stohovatelnost s vodicími a ochrannými prvky
- Nosnost: 120,0 kg

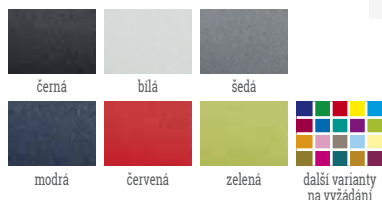

ks	■ černá	201.631
ks	□ bílá	201.630
ks	■ šedá	201.634
ks	■ modrá	201.633
ks	■ červená	201.632
ks	■ zelená	201.635

EN 1728

EN 12727

EN 16139

20 DNÍ
DODÁNÍ

3 ROKY
ZÁRUKA

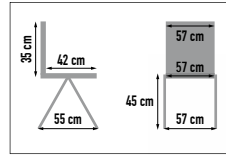

Doba sezení
0 - 3 hodiny

LDseating Go! Plastic

- Konferenční židle s ocelovou kostrou v černé barvě, sedák a opěrák je z odolného plastu
- Židle má integrované spojníky pro složení do řady
- Velmi dobrá stohovatelnost
- Nosnost: 120,0 kg

EN
16139

ks ■ černá 201.691



20 DNÍ
DODÁNÍ

3 ROKY
ZÁRUKA

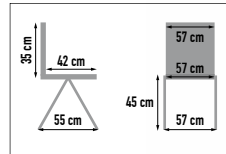

Doba sezení
0 - 3 hodiny

LDseating Go! Split

- Konferenční židle s ocelovou černou kostrou
- Čalouněný sedák a černý opěrák z odolného plastu
- Židle má integrované spojníky pro složení do řady
- Velmi dobrá stohovatelnost
- Nosnost: 120,0 kg

EN
16139

ks ■ světle modrá 201.700



20 DNÍ
DODÁNÍ

3 ROKY
ZÁRUKA

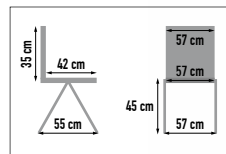

Doba sezení
0 - 3 hodiny

LDseating GO! Entire

- Konferenční židle s ocelovou černou kostrou
- Čalouněný sedák a opěrák
- Židle má integrované spojníky pro složení do řady
- Velmi dobrá stohovatelnost
- Nosnost: 120,0 kg

EN
16139

ks ■ červená 201.699



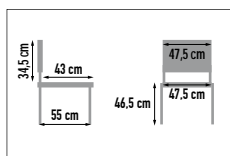

i Konferenční židle lze spojit a vytvořit tak sezení pro čekárny a recepcce; v případě zájmu nás kontaktujte na: nabytekc@officedepot.eu.

2 ROKY ZÁRUKA

7 DNÍ DODÁNÍ



Taurus Classic

- Konferenční židle s ocelovým chromovaným nebo černě lakovaným rámem
- Odolný plastový sedák a opěradlo
- Stohovatelnost až 5 židlí
- Nosnost: 120,0 kg
- Vyrobeno v ČR

Židle 710.416 a 710.418 dodáváme do 1 pracovního dne. Na tuto židli se nevztahuje garance **Zítřa nebo zdarma**.

ks	chromovaný rám	■ černá	201.645
ks	chromovaný rám	■ modrá	201.646
ks	chromovaný rám	■ bordó	201.644
ks	černý rám	■ černá	710.416
ks	černý rám	■ modrá	710.418
ks	černý rám	■ bordó	710.417

Doba sezení
0 - 3 hodiny

EN 16139

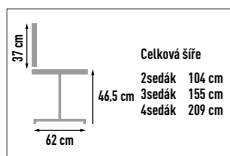

2 ROKY ZÁRUKA

20 DNÍ DODÁNÍ



Taurus

- Vícemístná moderní lavice vhodná do čekáren nebo vstupních prostor
- Ocelový rám s černým lakováním
- Odolný plastový sedák a opěrák ve třech barevných variantách
- Nosnost: 120,0 kg/místo
- Vyrobeno v ČR

ks	dvoumístná	■ černá	201.648	■ modrá	201.649	■ bordó	201.647
ks	třímístná	■ černá	201.651	■ modrá	201.652	■ bordó	201.650
ks	čtyřmístná	■ černá	201.654	■ modrá	201.655	■ bordó	201.653

Doba sezení
0 - 3 hodiny

EN 1728

EN 12727

EN 16139



7 DŇÍ
DODÁNÍ

3 ROKY
ZÁRUKA



ŽIDLE A KŘESLA



Aoki

- Designová židle s multifunkčním použitím
- Flexibilní opěradlo se zakomponovanými područkami poskytuje optimální podporu a pohodlí
- Ocelový chromovaný rám
- Stohovatelnost 5 židlí, snadno omyvatelná
- Vyrobeno v ČR
- Nosnost: 120,0 kg

Doba sezení	ks	■ černá	490.722
	ks	□ bílá	490.724
0 - 3 hodiny	ks	■ modrá	490.725
	ks	■ červená	490.727
EN 16139	ks	■ oranžová	490.728
	ks	■ zelená	490.726
	ks	■ antracit	490.729
	ks	■ béžová	490.723

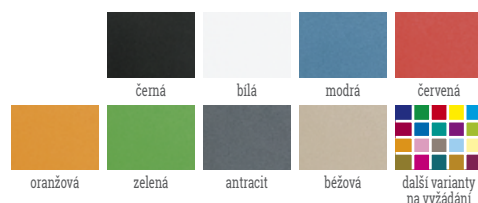

7 DŇÍ
DODÁNÍ

3 ROKY
ZÁRUKA

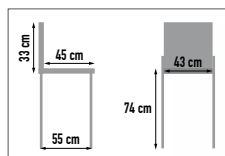

Aoki Bar

- Designová barová židle
- Flexibilní opěradlo se zakomponovanými područkami poskytuje optimální podporu a pohodlí
- Ocelový chromovaný rám
- Snadno omyvatelná
- Vyrobeno v ČR
- Nosnost: 120,0 kg

Doba sezení	ks	■ černá	490.737
	ks	□ bílá	490.738
0 - 3 hodiny	ks	■ modrá	490.739
	ks	■ červená	490.740
EN 1335	ks	■ oranžová	490.741
	ks	■ zelená	490.742
	ks	■ antracit	490.743
	ks	■ béžová	490.744

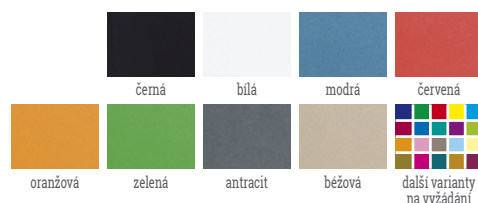

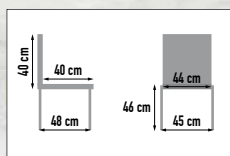

2 ROKY ZÁRUKA

20 DNÍ DODÁNÍ



ALUPRESS® Ice

- Plastová židle s hliníkovými nohami pro jídelny a kavárny
- Široký výběr barev; italský design
- Stohovatelnost až 5 židli
- Dodáváme pouze po 4 židlích
- Nosnost: 120,0 kg



ks	černá	220.036
ks	krémová	220.038
ks	modrá	220.043
ks	červená	220.040
ks	oranžová	220.041
ks	zelená	220.042
ks	šedá	220.037
ks	hnědá	220.039

Doba sezení
0 - 3 hodiny

EN 1728

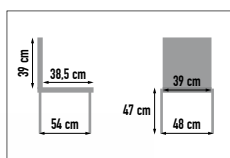

2 ROKY ZÁRUKA

7 DNÍ DODÁNÍ



Laura

- Praktická konferenční a jídelní židle s plastovou skořepinou a chromovanou ocelovou konstrukcí
- Výborná stohovatelnost 10 židli
- Nosnost: 120,0 kg



ks	□ bílá	200.318
----	--------	---------

Doba sezení
0 - 3 hodiny

EN 16139

7 DŇÍ
DODÁNÍ

3 ROKY
ZÁRUKA

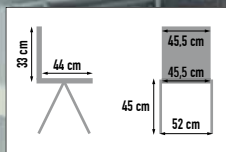

stohovatelnost
až 20 židlí

na vyžádání dodáváme s područkami,
možnost spojování do řad



Strike

- Plastová židle lasturového tvaru do jídelen nebo konferenčních místností
- Vynikající stohovatelnost až 20 židlí
- Nosnost: 120,0 kg



Doba sezení	ks	■ černá	200.104
	ks	□ bílá	200.108
0 - 3 hodiny	ks	■ modrá	200.101
	ks	■ červená	200.105
EN 16139	ks	■ oranžová	200.103
	ks	■ zelená	200.107
	ks	■ šedá	200.102
	ks	■ písková	200.106



ŽIDLE A KŘESLA

7 DŇÍ
DODÁNÍ

3 ROKY
ZÁRUKA

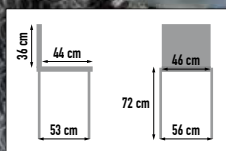

Doba sezení	ks	■ černá	201.637
	ks	□ bílá	201.636
0 - 3 hodiny	ks	■ modrá	201.639
	ks	■ červená	201.638
EN 1728	ks	■ oranžová	201.640
	ks	■ zelená	201.643
	ks	■ šedá	201.642
	ks	■ béžová	201.641





3 ROKY
ZÁRUKA

25 DNÍ
DODÁNÍ



bílá zelená fialová



Fondo

- Konferenční nebo jídelní plastová židle unikátního designu vytvořeného studiem 999design studio
- Stohovatelnost 6 židlí
- Nosnost: 120,0 kg

Doba sezení
0 - 3 hodiny

ks	<input type="checkbox"/> bílá	220.010
ks	<input type="checkbox"/> zelená	220.011
ks	<input type="checkbox"/> fialová	220.012

EN
13761



2 ROKY
ZÁRUKA

7 DNÍ
DODÁNÍ

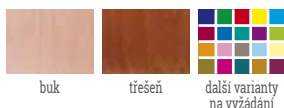

buk třešeň další varianty na vyzáání



OFFICE PRO[®] Tina

- Klasická jídelní židle z bukové překližky zakončená plastovými kluzáky na ochranu podlahy
- Chromovaná kostra
- Nosnost: 100,0 kg

Doba sezení
0 - 3 hodiny

ks	<input type="checkbox"/> buk	205.10105
ks	<input type="checkbox"/> třešeň	205.10106

EN
13761

20 DNÍ
DODÁNÍ

2 ROKY
ZÁRUKA

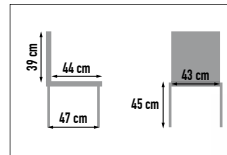

ŽIDLE A KŘESLA

Alba® Vincenza

- Jídelní plastová židle
- Výborná stohovatelnost až 10 ks židlí
- Chromová konstrukce
- Možnost výběru barvy plastů
- Nosnost: 120,0 kg

Doba sezení 0 - 3 hodiny	ks	■ černá	201.690
	ks	□ bílá	201.687
	ks	■ tmavě modrá	201.689
	ks	■ červená	201.688

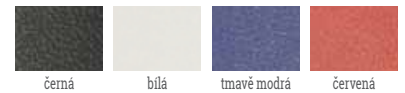

černá bílá tmavě modrá červená

25 DNÍ
DODÁNÍ

2 ROKY
ZÁRUKA

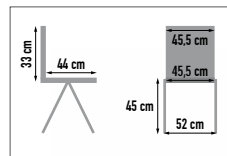

NS Beta

- Tramvajová židle s plastovou skořepinou na chromované kostře pro jídelny a čekárny
- Stohovatelnost 6 židlí
- Nosnost: 120,0 kg

Doba sezení 0 - 3 hodiny	EN 13761	ks	■ modrá	220.026
		ks	■ zelená	220.028
		ks	■ písková	220.027



modrá zelená písková

2 ROKY ZÁRUKA

7 DNÍ DODÁNÍ

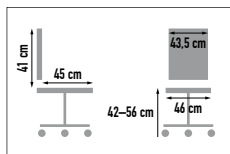

ESD
ELECTROSTATIC DISCHARGE



vodivá kolečka



ANTARES
KANCELÁŘSKÉ ŽIDLE

1040 Ergo Antistatic

- Kancelářská pracovní židle konstruovaná tak, aby odváděla statickou elektřinu z pracoviště s přítomností elektronických komponentů a těkavých chemikálií
- Všechny součásti židle, včetně speciální látky a koleček, jsou vodivé
- Provedený atest CATAS 13/95, protokol 35904/1, měřený odpor: 0,1 MΩ
- Kolečka na měkké podlahy
- Židli dodáváme smontovanou
- Vyrobeno v ČR
- Nosnost: 120,0 kg

Doba sezení



3 - 5 hodin

Permanentní mechanismus



Výška židle



Výška opěradla



EN 61340

ks	■ šedá	490.718
bal. 5 ks	náhradní kolečka na tvrdé podlahy – vodivá	759.104



šedá

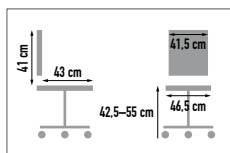

2 ROKY ZÁRUKA

0 zřítu nebo zdarma
100% garance
Office DEPOT
dáváme kompletní služby



pevné područky



ANTARES
KANCELÁŘSKÉ ŽIDLE

Work

- Pracovní židle pro náročnější prostředí jako jsou dílny a laboratoře
- Omyvatelný povrch z měkčeného polyuretanu, mechanicky a chemicky odolný
- Kolečka na měkké podlahy
- Možnost nastavení hloubky sedadla
- Pevné plastové područky nejsou součástí židle
- Nosnost: 120,0 kg

Doba sezení



0 - 3 hodiny

Výška židle



Výška opěradla



Posuv sedáku



EN 1335

ks	■ černá	649.394
bal. 2 ks	područky pevné	641.508
bal. 5 ks	náhradní kolečka na tvrdé podlahy	759.103



černá



Vlastní montáž

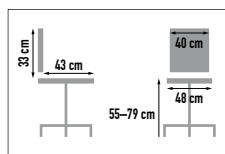

ŽIDLE A KŘESLA



realspace® Draug

- Pohodlná vysoká textilní židle pro použití i mimo kancelář, např. u pokladen v obchodech, v architektonických kancelářích...
- Široký výškově nastavitelný sedák
- Pětiramenná plastová nylonová základna s kluzáky, ocelová opora pro nohy
- Nosnost: 110,0 kg

ks ■ černá 307.5481



černá

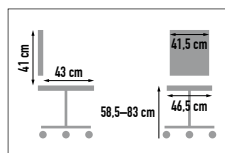

pevné područky



ANTARES Work Extra

- Pracovní židle pro náročnější prostředí jako jsou dílny a laboratoře
- Omyvatelný povrch z měkkého polyuretanu, mechanicky a chemicky odolný
- Kolečka na měkké podlahy
- Možnost nastavení hloubky sedadla
- Pevné plastové područky nejsou součástí židle
- Nosnost: 120,0 kg

ks ■ černá 649.300
 bal. 2 ks područky pevné 641.508
 bal. 5 ks náhradní kolečka na tvrdé podlahy 759.103



černá

Židle pro zdravotnictví



Skupina sedacího nábytku pro zdravotnická zařízení představuje speciální produkty určené do lékařských ordinací, laboratoří, čekáren a nemocničních chodeb. Všechny produkty splňují příslušné předpisy pro umístění do konkrétních zdravotnických prostor, to se týká především materiálového provedení povrchů sedacích ploch, které v tomto sektoru bývají buď plastové nebo potažené zdravotnickou koženkou.

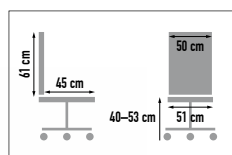

Alba® Kent Medical

- Elegantní kancelářská židle vhodná pro zdravotnictví
- Synchronní mechanika s pěti nastavitelnými polohami blokace
- Leštěný hliníkový kříž
- Výškově stavitelná bederní opěrka
- Síťované opěradlo v bílé barvě vhodné pro odvětrávání zad
- Pohodlný sedák z koženky určené přímo do zdravotnictví
- Výškově stavitelné područky součástí
- Kolečka na měkké podlahy
- Nosnost: 160,0 kg



ks	<input type="checkbox"/> bílá	201.665
bal. 5 ks	<input type="checkbox"/> náhradní kolečka na tvrdé podlahy	709.646

20 DNÍ DODÁNÍ

5 LET ZÁRUKA

Doba sezení
5-8 hodin

Synchro mechanismus

Nastavení protiváhy

Výška židle

Výška opěradla

Bederní podpora

Výška područek

EN 1335

Vlastní montáž

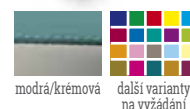
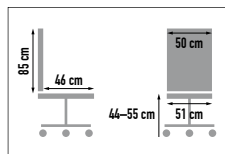

Alba® Tamia

- Ergonomická kancelářská židle vhodná pro zdravotnictví
- Synchronní mechanismus s naklápěním židle
- Výškovou stavitelnost opěráku zajišťuje systém UP-DOWN
- Výplň sedáku i opěráku z kvalitní injektované pěny
- Nylonový černý kříž
- Prošívané hrany sedáku i opěráku
- Kvalitní kožený potah určený do zdravotnictví
- Výškově stavitelné područky součástí
- Opěrka hlavy s nastavitelnými polohami
- Kolečka na měkké podlahy
- Nosnost: 130,0 kg

ks	modrá/krémová	201.669
bal. 5 ks	náhradní kolečka na tvrdé podlahy	709.646

20 DNÍ DODÁNÍ

2 ROKY ZÁRUKA

Doba sezení
5-8 hodin

Výška židle

Výška opěradla

Vlastní montáž

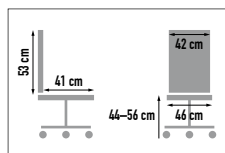

Alba® Rianna

- Komfortní kancelářská židle vhodná pro zdravotnictví
- Kloubový mechanismus s nastavením výšky sedáku
- Možnost nastavení aretace houpání zádové opěrky
- Čalouněný sedák i opěrák v několika barevných variantách
- Oplastování židle v šedém provedení
- Pětiramenný plastový kříž a plynový píst
- Součástí plastové šedé područky
- Kožený čalounění vhodné do zdravotnictví
- Kolečka na měkké podlahy
- Nosnost: 120,0 kg

ks	zelená	201.667
bal. 5 ks	náhradní kolečka na tvrdé podlahy	709.646

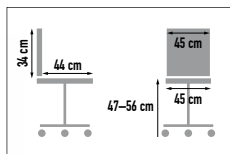

2 ROKY ZÁRUKA

20 DNÍ DODÁNÍ



Alba® Perla

- Precizně zpracovaná laboratorní židle
- Základem židle je pětiramenný chromovaný kříž
- Kloubový mechanismus s nastavením výšky sedáku
- Výškově nastavitelný opěrák
- Vysoký chromovaný píst
- Aretační kruh pro pohodlné uložení nohou
- Koženkové čalounění vhodné do zdravotnictví
- Nosnost: 100,0 kg

ks zelená 201.668
bal. 5 ks náhradní kolečka na tvrdé podlahy 709.646

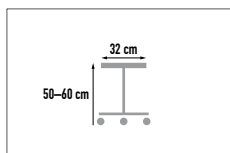

2 ROKY ZÁRUKA

20 DNÍ DODÁNÍ



Alba® Nora

- Pohodlná pracovní židle se zajímavým designem
- Velice stabilní a pevná konstrukce
- Plynový píst k nastavení výšky sedáku
- Ocelový chromovaný kříž
- Židle je bez opěráku
- Aretační kruh pro pohodlné uložení nohou
- Sedák potažený kvalitní koženkou vhodnou do zdravotnictví
- Kolečka na měkké podlahy
- Nosnost: 100,0 kg

ks oranžová 201.670
bal. 5 ks náhradní kolečka na tvrdé podlahy 709.646



20 DNÍ DODÁNÍ

2 ROKY ZÁRUKA

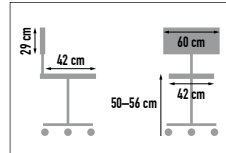

Doba sezení
5 - 8 hodin

Výška židle

Výška opěradla

EN 1335

Vlastní montáž

Alba® Medico

- Pohodlná kancelářská židle ideální do ordinací, laboratoří či různých zdravotnických zařízení
- Mechanismus s kruhovým madlem pro ovládání výšky sedáku
- Výškově nastavitelný otočný opěrák až o 360° nezávisle na sedáku
- Výškově nastavitelný otočný sedák
- Ocelový chromovaný kříž i píst
- Aretační kruh pro pohodlné uložení nohou
- Koženkové provedení v bílé barvě
- Kolečka na měkké podlahy
- Nosnost: 110,0 kg

ks	<input type="checkbox"/> bílá	201.666
bal. 5 ks	náhradní kolečka na tvrdé podlahy	709.646



20 DNÍ DODÁNÍ

2 ROKY ZÁRUKA

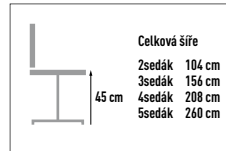

Alba® Imperia

- Vicemístná stabilní lavice určená nejen do zdravotnických prostor
- Pevná ocelová konstrukce v šedém provedení
- Sedák i opěrák v koženkovém provedení
- Na spodní části konstrukce se nachází rektifikace
- Doporučujeme do sanitárních prostor s vysokými nároky na hygienu
- Nosnost: 120,0 kg/místo

Doba sezení
0 - 3 hodiny

Vlastní montáž

ks	dvoumístná	zelená	201.671
ks	třímístná	zelená	201.672
ks	čtyřmístná	zelená	201.673
ks	pětmístná	zelená	201.674



KANCELÁŘSKÝ NÁBYTEK



Naše kolekce kancelářského nábytku vytvoří funkční zázemí pro všechny typy kanceláří: tradiční, moderní, designové...

Všechny stoly a skříně splňují požadavky na funkčnost, ergonomii, estetiku a flexibilitu.

Široký výběr tvarů, materiálů a barev.



Interier Říčany stoly Alfa 200
str. 94–95



str. 68–87



str. 90–103

Kancelářský nábytek Hobis vám umožní nadčasové, atraktivní a přitom praktické i variabilní zařízení vaší kanceláře kvalitním českým kancelářským nábytkem.

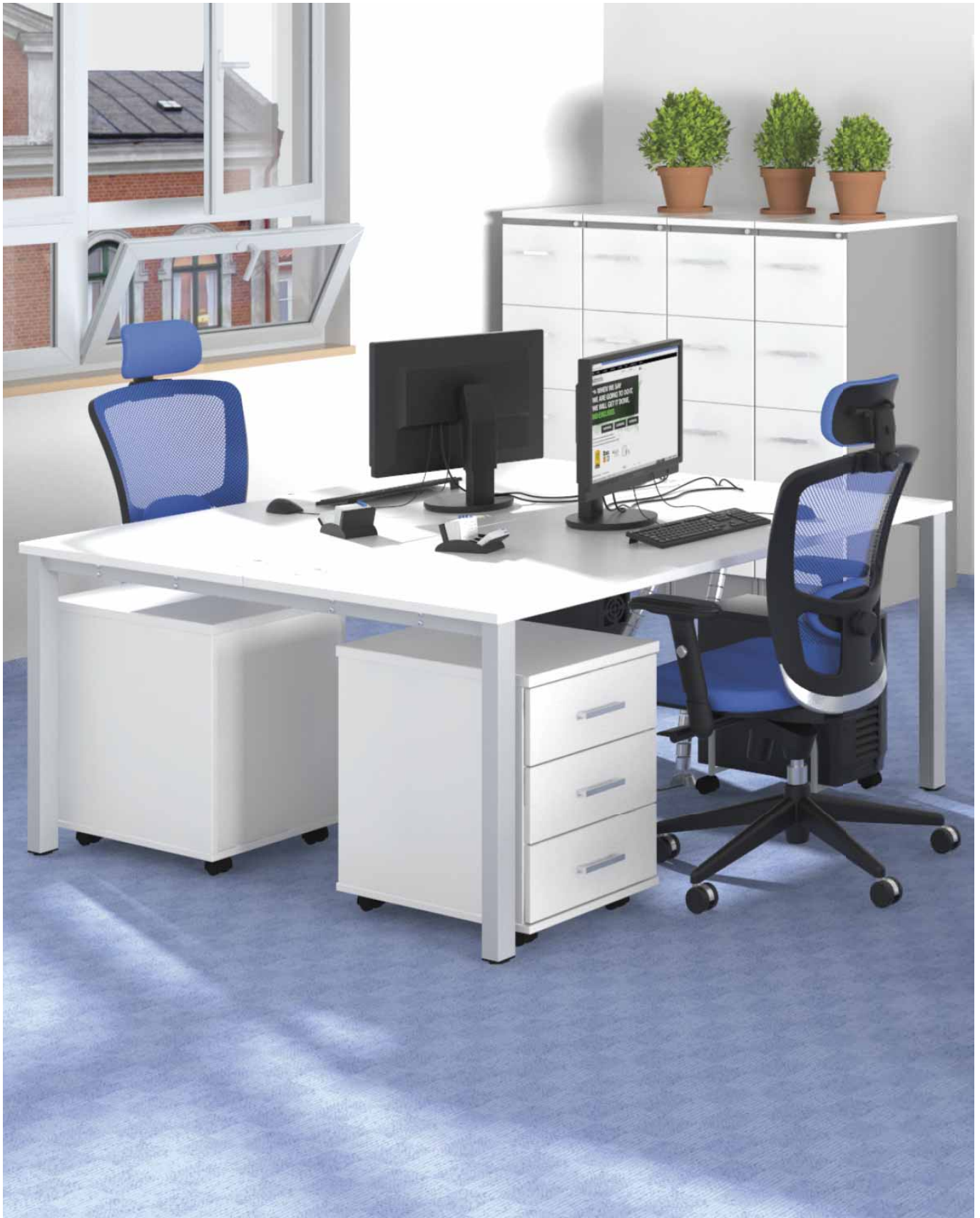

Materiály od renomovaných evropských výrobců, špičkové CNC stroje zajišťující nejlepší kvalitu zpracování a vysoká kvalifikace pracovníků – na těchto základech vzniká kancelářský nábytek s pětiletou zárukou, bezkonkurenčně krátkou dodací lhůtou, s hygienickými certifikáty, certifikáty pevnosti a v neposlední řadě s certifikátem Ekologicky šetrný výrobek.

Pro zajištění co nejvyššího komfortu jsou v nabídce i rohové pracovní stoly s ergonomicky tvarovanými deskami, které odpovídají normě CSN EN 527-1. Pracovní deska stolu má tloušťku 25 mm a je vybavena 2mm ABS hranou, která stoly pomáhá chránit před poškozením.

Konstrukce stolu splňuje vysoké nároky na kvalitu a ergonomii (CSN EN 527-1) a odpovídají tak normám CSN EN 527-2, CSN EN 527-3, CSN 910001 a CSN 910100.

Aby se zásilka dostala v pořádku až do vaší kanceláře, dodáváme stoly a skříně demontované v několika samostatných, bezpečně zabalených balících. Součástí každého balení je také přehledný návod, který umožňuje snadnou a rychlou montáž.



Na nábytek HOBIS poskytujeme záruku 5 let.



Dodáme do 20 dní od objednání.

Zakázková výroba

Přes širokou nabídku katalogových prvků se stane, že požadovaný rozměr, který do daného prostoru potřebujete, v našem katalogu nenaleznete. Nebo máte chuť realizovat svou myšlenku, případně originální koncept vašeho architekta či designéra. Současně chcete mít jistotu, že vámi navržený koncept zpracují zkušení konstruktéři, kteří navrhnu optimální technické řešení.

Budete mít zaručeno, že tento výrobek bude zpracován na špičkovém CNC strojovém vybavení řízeném nejmodernějším softwarem, pod dohledem zkušených řemeslníků, kteří garantují stejnou kvalitu jako u sériové výroby včetně délky poskytnuté záruky.

Pak můžete využít divizi zakázkové výroby s certifikáty ISO na vývoj a výrobu nábytku, která vaše představy převede do technických výkresů a poté zrealizuje do konečného produktu.

Používáme zdravotně nezávadné materiály od výrobců z EU.

Certifikáty



Certifikát hygienické nezávadnosti



Certifikát mechanické bezpečnosti a ergonomických požadavků



Certifikát nosnosti polic (80 kg)



Certifikát elektricky výškově nastavitelných stůlů



Certifikát Česká kvalita



Certifikát Ekologicky šetrný výrobek



Certifikát ISO 14001



Certifikát ISO 9001

Podmínky dodání

V případě objednávky do 100 000 Kč bez DPH vám bude nábytek dodán do 7 pracovních dnů. U objednávek nad 100 000 Kč bez DPH nás kontaktujte.

Stoly Gate



70–71

Stoly Uni



72–73

Stoly Cross



74–75

Stoly Flex



76–77

Stoly Motion a Motion Ergo



78–79

Skříně Drive



80–81

Skříně Strong



82–83

Kontejnery



84

Doplňkové stoly a příslušenství



85

Paravány Akustik



86–87

Stoly **GATE**

- ✓ Tradiční bytelný nábytek
- ✓ Jednoduše schováte kabeláž
- ✓ Bočnice a příčky stolu zajistí soukromí
- ✓ Lehce vyrovnáte stůl na nerovné podlaze
- ✓ Velký výběr prvků, kterými kdykoliv upravíte kancelář, openspace nebo zasedací místnost



Nadčasový design a uživatelská vstřícnost

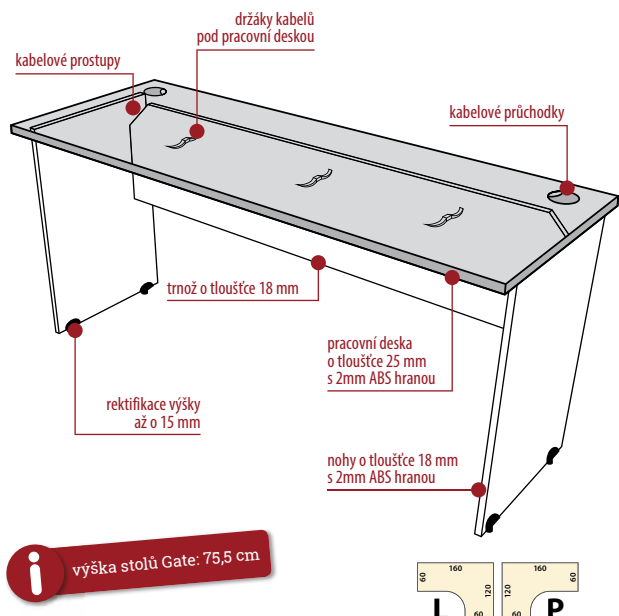

i výška stolů Gate: 75,5 cm

BAREVNOST STOLŮ

x – barva pracovní desky stolu

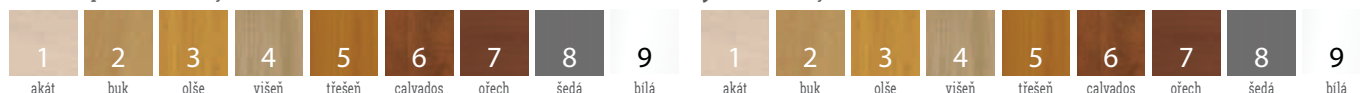

V případě komponentů v levé a pravé variantě je na obrázku vždy vyobrazena levá varianta.



Rektifikace slouží k dorovnání nerovnosti podlahy až o 15 mm.



Kabelové přichytky a průchody zabezpečují praktické vedení kabelů pod pracovní deskou.



2mm ABS hrana chrání desku nábytku před poškozením.



Kabelové průchodky.



Spojovací systém umožňuje jednoduše připojit doplňkové stoly.



Možnost doplnění stolů zásuvkovými panely.

y – barva nohy / bočnice stolu

Objednací kód nábytkového prvku v požadované barevné variantě získáte výměnou písmen x a y za číslo z uvedené barevnostní škály. V případě zájmu o jinou barevnou kombinaci nás prosím kontaktujte.

PRACOVNÍ STOLY



	š × h (cm)	
1	80,0 × 80,0	100.201xy
2	120,0 × 80,0	100.202xy
3	140,0 × 80,0	100.203xy
4	160,0 × 80,0	100.204xy
5	180,0 × 80,0	100.205xy
6	80,0 × 60,0	100.206xy
7	120,0 × 60,0	100.207xy
8	140,0 × 60,0	100.208xy

PRACOVNÍ STOLY ERGO



	š × h (cm)	
11	levý 160,0 × 120,0 (60,0 × 60,0)	100.211xy
12	pravý 160,0 × 120,0 (60,0 × 60,0)	100.212xy
13	levý 160,0 × 120,0 (60,0 × 60,0)	100.213xy
14	pravý 160,0 × 120,0 (60,0 × 60,0)	100.214xy
21	levý 180,0 × 120,0 (80,0 × 40,0)	100.221xy
22	pravý 180,0 × 120,0 (40,0 × 80,0)	100.222xy
25	levý, skříňka 180,0 × 200,0 (80,0 × 40,0)	100.225xy
26	pravý, skříňka 180,0 × 200,0 (40,0 × 80,0)	100.226xy
27	levý, skříňka roletová 180,0 × 200,0 (80,0 × 40,0)	100.227xy
28	pravý, skříňka roletová 180,0 × 200,0 (40,0 × 80,0)	100.228xy
29	levý, skříňka 160,0 × 200,0 (60,0 × 60,0)	100.229xy
30	pravý, skříňka 160,0 × 200,0 (60,0 × 60,0)	100.230xy

DOPLŇKOVÉ STOLY



i další dostupné varianty stolů Gate naleznete na našich stránkách online.officedepot.cz

	š × h (cm)	
38	deska čtverec 80,0 × 80,0	100.275x0
71	deska kruh 90° 80,0 × 80,0	100.271x0
72	deska kruh 90° 80,0 × 80,0	100.272x0
73	lamino podnoží, levý 80,0 × 80,0	100.273xy
74	lamino podnoží, pravý 80,0 × 80,0	100.274xy
80	deska, noha, levý Ø 100,0 × (60,0 × 60,0)	100.280x9
81	deska, noha, pravý Ø 100,0 × (60,0 × 60,0)	100.281x9
82	deska, noha, levý Ø 120,0 × (80,0 × 60,0)	100.282x9
83	deska, noha, pravý Ø 120,0 × (60,0 × 80,0)	100.283x9
84	deska, noha 160,0 × 60,0	100.284x9
85	deska, noha 120,0 × 40,0	100.285x9
86	deska, noha 80,0 × 40,0	100.286x9
87	deska, noha 60,0 × 40,0	100.287x9

JEDNACÍ STOLY



	š × h (cm)	
88	80,0 × 80,0	100.288xy
89	120,0 × 80,0	100.289xy
90	140,0 × 80,0	100.290xy
91	160,0 × 80,0	100.291xy
92	180,0 × 80,0	100.292xy
94	200,0 × 110,0	100.294xy

Stoly **UNI**

- ✓ Jednoduchá celokovová konštrukce
- ✓ Možnosť veľkorysého rozšírenia pracovnej plochy nabízí takzvané žetězění
- ✓ Jednoduše schováváte kabeláž
- ✓ Lehce vyrovnáte stůl na nerovné podlaže
- ✓ Veľký výber prvků, kterými kdykoliv upravíte kancelář, openspace nebo zasedací místnost



Čisté linie a minimalistický design

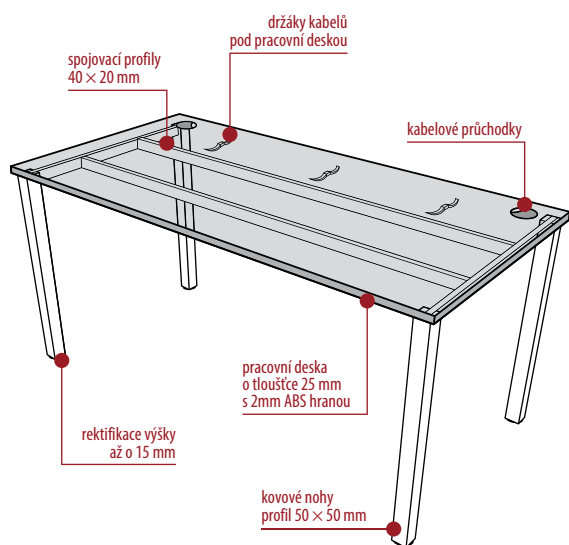

i výška stolů Uni: 75,5 cm

BAREVNOST STOLŮ

x – barva pracovní desky stolu



y – barva nohy stolu



Objednací kód nábytkového prvku v požadované barevné variantě získáte výměnou písmen **x** a **y** za číslo z uvedené barevnostní škály. V případě zájmu o jinou barevnou kombinaci nás prosím kontaktujte.

PRACOVNÍ STOLY S PRŮCHODKAMI



	š × h (cm)	
1	80,0 × 80,0	220.201xy
2	120,0 × 80,0	220.202xy
3	140,0 × 80,0	220.203xy
4	160,0 × 80,0	220.204xy
5	180,0 × 80,0	220.205xy
6	80,0 × 60,0	220.217xy
7	120,0 × 60,0	220.211xy
8	140,0 × 60,0	220.213xy
9	160,0 × 60,0	220.215xy
10	120,0 × 160,0	220.221xy
11	140,0 × 160,0	220.222xy
12	160,0 × 160,0	220.223xy
13	180,0 × 160,0	220.224xy

PRACOVNÍ STOLY ERGO S PRŮCHODKAMI



	š × h (cm)	
14	pravý 180,0 × 120,0	220.206xy
15	levý 180,0 × 120,0	220.207xy

i další dostupné varianty stolů Uni naleznete na našich stránkách online.officedepot.cz

PRACOVNÍ STOLY K ŘETĚZENÍ DO ÚHLŮ S PRŮCHODKAMI



	š × h (cm)	
16	160,0 × 80,0	220.220xy
17	120,0 × 60,0	220.212xy
18	140,0 × 60,0	220.214xy
19	160,0 × 60,0	220.216xy
20	120,0 × 80,0	220.218xy
21	140,0 × 80,0	220.219xy
22	úhelník pro spojení s doplňkovými stoly o šířce 60 cm	220.100
23	úhelník pro spojení s doplňkovými stoly o šířce 80 cm	220.101

JEDNACÍ STOLY BEZ PRŮCHODEK



	š × h (cm)	
24	160,0 × 80,0	220.209xy
25	180,0 × 80,0	220.210xy

Stoly **CROSS**

- ✓ Vysoká kvalita za dostupnou cenu
- ✓ Jednoduše schováte kabeláž
- ✓ Příčky stolu zajistí soukromí
- ✓ Lehce vyrovnáte stůl na nerovné podlaze
- ✓ Velký výběr prvků, kterými kdykoliv upravíte kancelář, openspace nebo zasedací místnost



v případě zájmu o podnoží v černé barvě nás
prosím kontaktujte na nabytekc@officedepot.eu

Vysoká odolnost a praktická využitelnost

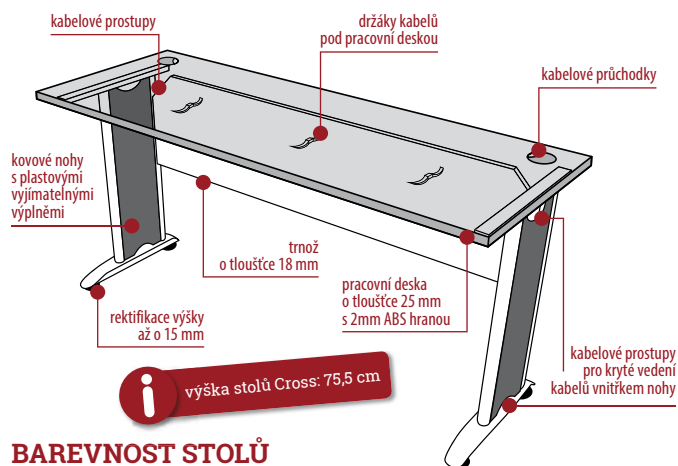

Rektifikace slouží k dorovnání nerovnosti podlahy až o 15 mm.



Kabelové přichytky zabezpečují praktické vedení kabelů pod pracovní deskou.



Ukrytí kabeláže – detail jednoduchého a originálního vedení kabelů vnitřkem nohy.



Podpěra desky umožňuje připojit přídatný stůl bez použití kovové nohy.

BAREVNOST STOLŮ

x – barva pracovní desky stolu



i kovové podnoží RM200

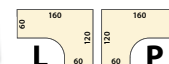

Objednací kód nábytkového prvku v požadované barevné variantě získáte výměnou písmene x za číslo z uvedené barevnostní škály. V případě zájmu o jinou barevnou kombinaci nás prosím kontaktujte.

V případě komponentů v levé a pravé variantě je na obrázku vždy vyobrazena levá varianta.

PRACOVNÍ STOLY



	š × h (cm)	
1	80,0 × 80,0	100.401x9
2	120,0 × 80,0	100.402x9
3	140,0 × 80,0	100.403x9
4	160,0 × 80,0	100.404x9
5	180,0 × 80,0	100.405x9
6	80,0 × 60,0	100.406x9
7	120,0 × 60,0	100.407x9
8	140,0 × 60,0	100.408x9
9	160,0 × 60,0	100.409x9

PRACOVNÍ STOLY ERGO



	š × h (cm)	
10	levý 160,0 × 120,0 (60,0 × 60,0)	100.410x9
11	pravý 160,0 × 120,0 (60,0 × 60,0)	100.411x9
12	levý 160,0 × 120,0 (60,0 × 60,0)	100.412x9
13	pravý 160,0 × 120,0 (60,0 × 60,0)	100.413x9
14	levý 160,0 × 120,0 (80,0 × 60,0)	100.416x9
15	pravý 160,0 × 120,0 (60,0 × 80,0)	100.417x9
16	levý 180,0 × 120,0 (80,0 × 40,0)	100.420x9
17	pravý 180,0 × 120,0 (40,0 × 80,0)	100.421x9
18	levý, skříňka 180,0 × 200,0 (80,0 × 40,0)	100.424x9
19	pravý, skříňka 180,0 × 200,0 (40,0 × 80,0)	100.425x9
20	levý, skříňka roletová 180,0 × 200,0 (80,0 × 40,0)	100.426x9
21	pravý, skříňka roletová 180,0 × 200,0 (40,0 × 80,0)	100.427x9
22	levý, skříňka 160,0 × 200,0 (60,0 × 60,0)	100.428x9
23	pravý, skříňka 160,0 × 200,0 (60,0 × 60,0)	100.429x9

POZOR – při objednání tohoto produktu v celobíleém dekoru dodáváme s šedou roletou

DOPLŇKOVÉ STOLY



	š × h (cm)	
24	120,0 × 80,0	100.430x9
25	160,0 × 80,0	100.432x9
26	deska kruh 90° 80,0 × _ × 80,0	100.434x0
27	deska kruh 90° 80,0 × _ × 80,0	100.435x0
28	levý 80,0 × 80,0	100.436x9
29	pravý 80,0 × 80,0	100.437x9
30	deska čtverec 80,0 × _ × 80,0	100.438x0
31	deska, noha, levý Ø 100,0 × (60,0 × 60,0)	100.444x9
32	deska, noha, pravý Ø 100,0 × (60,0 × 60,0)	100.445x9
33	deska, noha, levý Ø 120,0 × (80,0 × 60,0)	100.446x9
34	deska, noha, pravý Ø 120,0 × (60,0 × 80,0)	100.447x9
35	deska 160,0 × 60,0	100.448x0
36	deska 120,0 × 40,0	100.449x0
37	deska 80,0 × 40,0	100.450x0
38	deska 60,0 × 40,0	100.451x0

JEDNACÍ STOLY



	š × h (cm)	
39	80,0 × 80,0	100.452x9
40	120,0 × 80,0	100.453x9
41	140,0 × 80,0	100.454x9
42	160,0 × 80,0	100.455x9
43	180,0 × 80,0	100.456x9
44	200,0 × 110,0	100.458x9

i další dostupné varianty stolů Cross naleznete na našich stránkách online officedepot.cz

Stoly **FLEX**

- ✓ Nadčasové a praktické stoly
- ✓ Možnost velkorysého rozšíření pracovní plochy nabízí takzvané řetězení
- ✓ Jednoduše schováte kabeláž
- ✓ Lehce vyrovnáte stůl na nerovné podlaze
- ✓ Velký výběr prvků, kterými kdykoliv upravíte kancelář, openspace nebo zasedací místnost



Elegantní design a originalita technického řešení

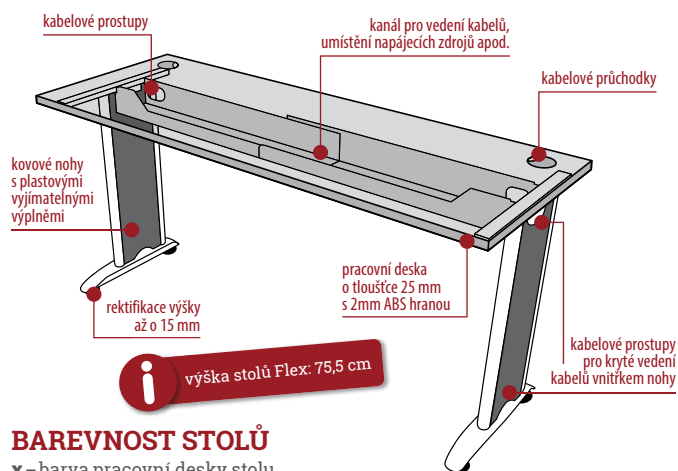

BAREVNOST STOLŮ

x – barva pracovní desky stolu



i kovové podnoží RM200

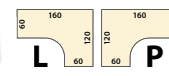

Objednací kód nábytkového prvku v požadované barevné variantě získáte výměnou písmene x za číslo z uvedené barevnostní škály. V případě zájmu o jinou barevnou kombinaci nás prosím kontaktujte.

V případě komponentů v levé a pravé variantě je na obrázku vždy vyobrazena levá varianta.

PRACOVNÍ STOLY



	š × h (cm)	
1	80,0 × 80,0	100.501x9
2	80,0 × 80,0	100.502x9
3	120,0 × 80,0	100.503x9
4	120,0 × 80,0	100.504x9
5	140,0 × 80,0	100.505x9
6	140,0 × 80,0	100.506x9
7	160,0 × 80,0	100.507x9
8	160,0 × 80,0	100.508x9
9	180,0 × 80,0	100.509x9
10	180,0 × 80,0	100.510x9

	š × h (cm)	
11	80,0 × 60,0	100.511x9
12	80,0 × 60,0	100.512x9
13	120,0 × 60,0	100.513x9
14	120,0 × 60,0	100.514x9
15	140,0 × 60,0	100.515x9
16	140,0 × 60,0	100.516x9
17	160,0 × 60,0	100.517x9
18	160,0 × 60,0	100.518x9

PRACOVNÍ STOLY ERGO



	š × h (cm)	
19	levý 160,0 × 120,0 (60,0 × 60,0)	100.519x9
20	pravý 160,0 × 120,0 (60,0 × 60,0)	100.520x9
21	levý 160,0 × 120,0 (60,0 × 60,0)	100.521x9
22	pravý 160,0 × 120,0 (60,0 × 60,0)	100.522x9
23	levý 160,0 × 120,0 (80,0 × 60,0)	100.525x9
24	pravý 160,0 × 120,0 (60,0 × 80,0)	100.526x9
25	levý 180,0 × 120,0 (80,0 × 40,0)	100.529x9
26	pravý 180,0 × 120,0 (40,0 × 80,0)	100.530x9
27	levý, skříňka 180,0 × 200,0 (80,0 × 40,0)	100.533x9
28	pravý, skříňka 180,0 × 200,0 (40,0 × 80,0)	100.534x9
29	levý, skříňka roletová 180,0 × 200,0 (80,0 × 40,0)	100.535x9
30	pravý, skříňka roletová 180,0 × 200,0 (40,0 × 80,0)	100.536x9
31	levý, skříňka 160,0 × 200,0 (60,0 × 60,0)	100.537x9
32	pravý, skříňka 160,0 × 200,0 (60,0 × 60,0)	100.538x9

POZOR – při objednání tohoto produktu v celobílelem dekoru dodáváme s šedou roletou

DOPLŇKOVÉ STOLY



i další dostupné varianty stolů Flex naleznete na našich stránkách online.officedepot.cz

	š × h (cm)	
33	120,0 × 80,0	100.539x9
34	160,0 × 80,0	100.541x9
35	deska kruh 90° 80,0 × _ × 80,0	100.543x0
36	deska kruh 90° 80,0 × _ × 80,0	100.544x0
37	levý 80,0 × 80,0	100.545x9
38	pravý 80,0 × 80,0	100.546x9
39	deska čtverec 80,0 × _ × 80,0	100.547x0
40	deska, noha, levý Ø 100,0 × (60,0 × 60,0)	100.553x9
41	deska, noha, pravý Ø 100,0 × (60,0 × 60,0)	100.554x9
42	deska, noha, levý Ø 120,0 × (80,0 × 60,0)	100.555x9
43	deska, noha, pravý Ø 120,0 × (60,0 × 80,0)	100.556x9
44	deska 160,0 × 60,0	100.557x0
45	deska 120,0 × 40,0	100.558x0
46	deska 80,0 × 40,0	100.559x0
47	deska 60,0 × 40,0	100.560x0

JEDNACÍ STOLY



	š × h (cm)	
48	80,0 × 80,0	100.561x9
49	1 noha 80,0 × 80,0	100.562x9
50	120,0 × 80,0	100.563x9
51	1 noha 120,0 × 80,0	100.564x9
52	140,0 × 80,0	100.565x9
53	1 noha 140,0 × 80,0	100.566x9
54	160,0 × 80,0	100.567x9
55	1 noha 160,0 × 80,0	100.568x9
56	180,0 × 80,0	100.569x9
57	1 noha 180,0 × 80,0	100.570x9
58	200,0 × 110,0	100.572x9

Stoly **MOTION** a **MOTION ERGO**

- ✓ Možnost výběru desky s výřezem a bez výřezu
- ✓ 2 typy podnože pro různou výšku uživatele
- ✓ Elektrický pohon
- ✓ Plynule nastavitelná výška stolu
- ✓ Tichý chod
- ✓ Jednoduché ovládání

napětí šíjových svalů klesá

trapézové svaly relaxují

váha těla se přenáší do opěradla židle, napětí svalů podél páteře klesá, tlak na páteř se snižuje

váha paží se přesune do desky stolu, to umožňuje relaxaci šíje

podstatně snižujeme napětí v zápěstí a předloktí



Výškově stavitelné stoly, u kterých záda nebolí

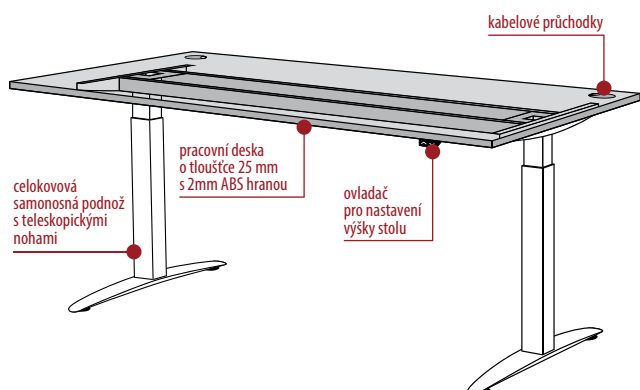

Dvousegmentová podnož

Orientační výška postavy 140–180 cm.

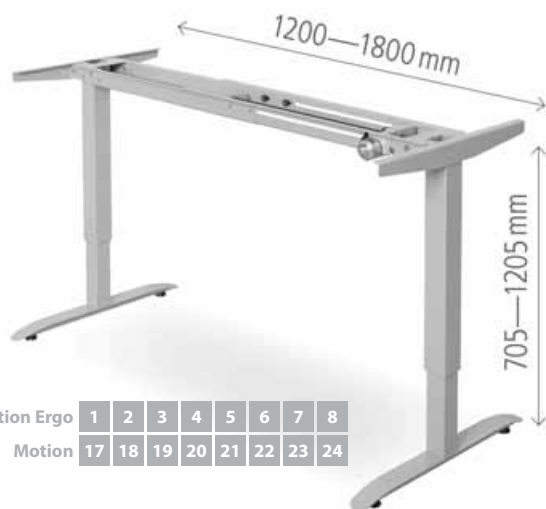

Motion Ergo	1	2	3	4	5	6	7	8
Motion	17	18	19	20	21	22	23	24

Třísegmentová podnož

Orientační výška postavy 125–190 cm.

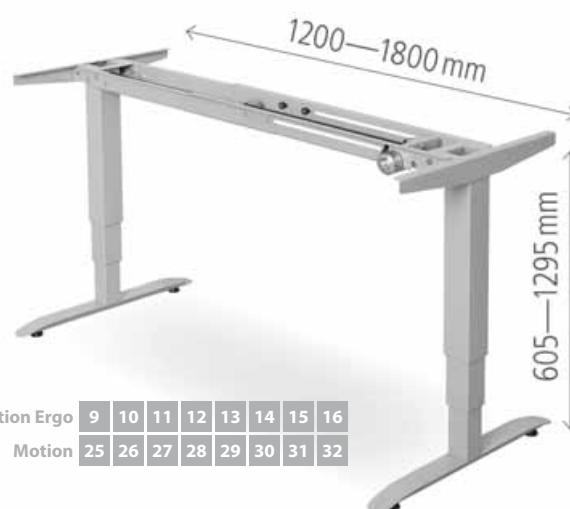

Motion Ergo	9	10	11	12	13	14	15	16
Motion	25	26	27	28	29	30	31	32

BAREVNOST STOLŮ

x – barva pracovní desky stolu

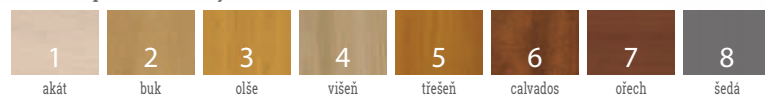

y – barva nohy stolu



Objednací kód nábytkového prvku v požadované barevné variantě získáte výměnou písmen **x** a **y** za číslo z uvedené barevnostní škály. V případě zájmu o jinou barevnou kombinaci nás prosím kontaktujte.

			šířka (cm)	
1	stůl Motion Ergo	*Z	120,0	200.230xy
2	stůl Motion Ergo	*P	120,0	200.231xy
3	stůl Motion Ergo	*Z	140,0	200.232xy
4	stůl Motion Ergo	*P	140,0	200.233xy
5	stůl Motion Ergo	*Z	160,0	200.234xy
6	stůl Motion Ergo	*P	160,0	200.235xy
7	stůl Motion Ergo	*Z	180,0	200.236xy
8	stůl Motion Ergo	*P	180,0	200.237xy
9	stůl Motion Ergo	*Z	120,0	200.240xy
10	stůl Motion Ergo	*P	120,0	200.241xy
11	stůl Motion Ergo	*Z	140,0	200.242xy
12	stůl Motion Ergo	*P	140,0	200.243xy
13	stůl Motion Ergo	*Z	160,0	200.244xy
14	stůl Motion Ergo	*P	160,0	200.245xy
15	stůl Motion Ergo	*Z	180,0	200.246xy
16	stůl Motion Ergo	*P	180,0	200.247xy

			šířka (cm)	
17	stůl Motion	*Z	120,0	200.248xy
18	stůl Motion	*Z	140,0	200.249xy
19	stůl Motion	*Z	160,0	200.250xy
20	stůl Motion	*Z	180,0	200.251xy
21	stůl Motion	*P	120,0	200.252xy
22	stůl Motion	*P	140,0	200.253xy
23	stůl Motion	*P	160,0	200.254xy
24	stůl Motion	*P	180,0	200.255xy
25	stůl Motion	*Z	120,0	200.256xy
26	stůl Motion	*Z	140,0	200.257xy
27	stůl Motion	*Z	160,0	200.258xy
28	stůl Motion	*Z	180,0	200.259xy
29	stůl Motion	*P	120,0	200.260xy
30	stůl Motion	*P	140,0	200.261xy
31	stůl Motion	*P	160,0	200.262xy
32	stůl Motion	*P	180,0	200.263xy

Skříně **DRIVE**

- ✓ Důraz na funkčnost a cenu
- ✓ Skříně nabízíme ve variantě s i bez zámku
- ✓ Pevné police zabezpečené proti náhodnému vysunutí
- ✓ Díky oboustranně pohledovým zádům můžete skřín použít jako dělicí prvek
- ✓ Základní výška úložného prostoru je přizpůsobena výšce standardního šanonu



i Kompletní sortiment naleznete na našich webových stránkách. V případě, že ani tam nenaleznete přesně to co potřebujete, kontaktujte nás na nabytekczech@officedepot.eu.

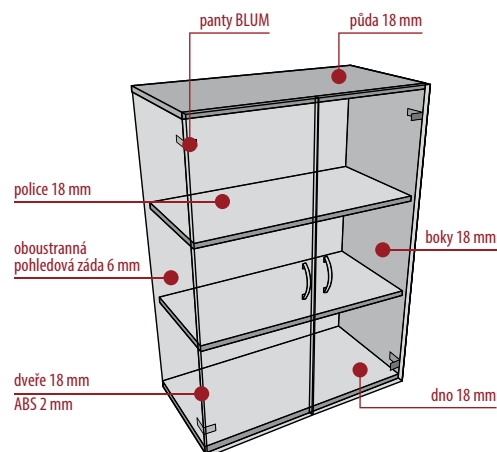

Pevné uchycení polic zvyšuje bezpečnost a stabilitu.



Rektifikace – pomocí přiloženého inbusového klíče je řešení nerovnosti podlah snadné.



Roletové skříně řeší nedostatek místa při otevírání dveří. Nově jsou vybrané skříně opatřeny zámkem.



Pohledová záda umožňují použít skříně v prostoru jako dělicí stěny.

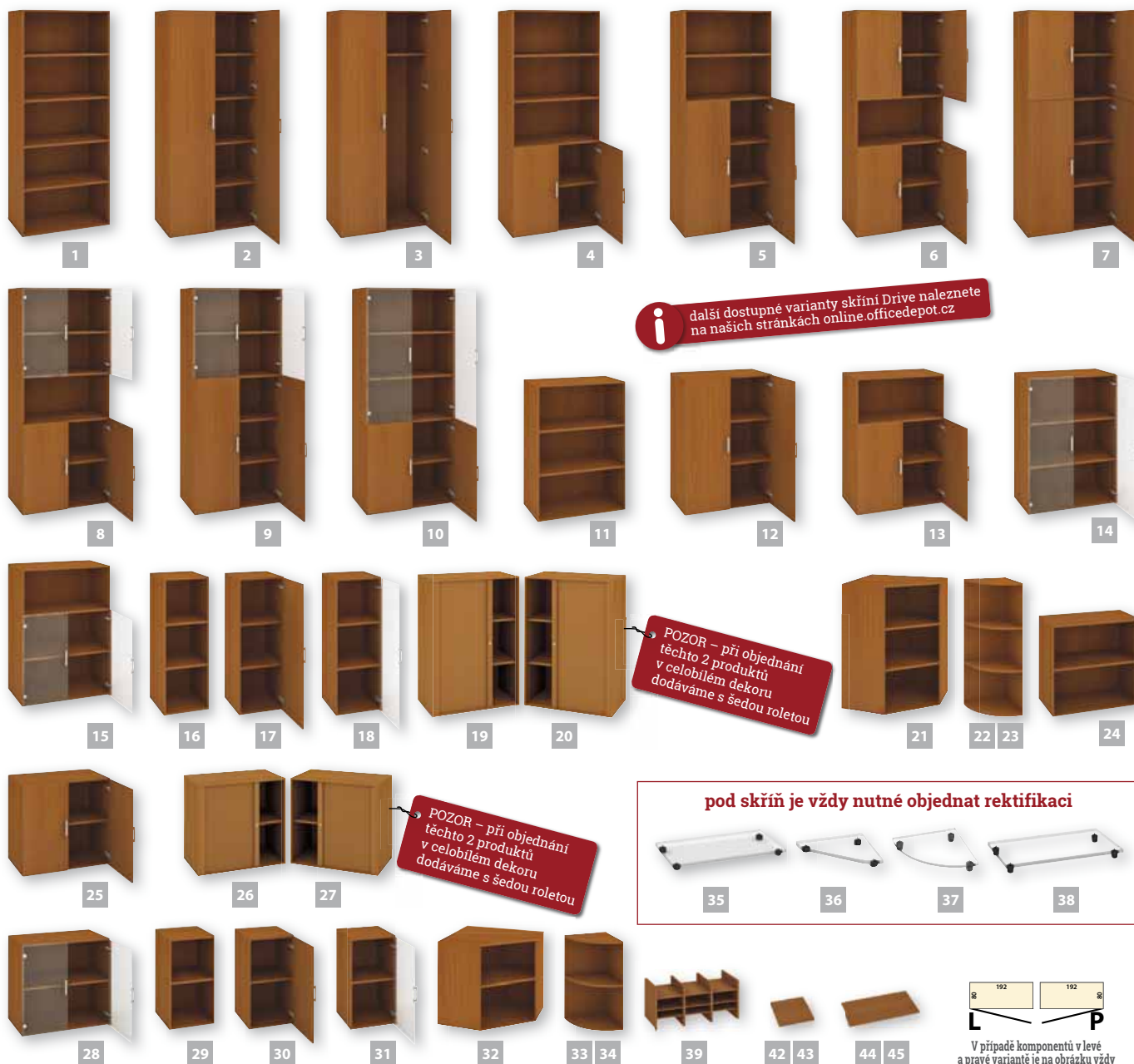

BAREVNOST SKŘÍNÍ/SKŘÍNEK

x – barva dveří



y – barva korpusu



Objednací kód nábytkového prvku v požadované barevné variantě získáte výměnou písmen **x** a **y** za číslo z uvedené barevnostní škály. V případě zájmu o jinou barevnou kombinaci nás prosím kontaktujte.

	š × v × h (cm)	
1	skříň policová, 4 police	80,0 × 185,0 × 40,0 100.7010y
2	skříň policová, 4 police, plně dveře	80,0 × 185,0 × 42,0 100.702xy
3	skříň šatní policová, šatní tyč, 1 police, plně dveře	80,0 × 185,0 × 42,0 100.703xy
4	skříň policová s nikou, 4 police, plně dveře	80,0 × 185,0 × 42,0 100.704xy
5	skříň policová s nikou, 4 police, plně dveře	80,0 × 185,0 × 42,0 100.705xy
6	skříň policová s nikou, 4 police, 2x plně dveře	80,0 × 185,0 × 42,0 100.706xy
7	skříň policová, 4 police, 2x plně dělené dveře	80,0 × 185,0 × 42,0 100.707xy
8	skříň policová s nikou, 4 police, plně a prosklené dveře	80,0 × 185,0 × 42,0 100.708xy
9	skříň policová, 4 police, plně a prosklené dveře	80,0 × 185,0 × 42,0 100.709xy
10	skříň policová, 4 police, plně a prosklené dveře	80,0 × 185,0 × 42,0 100.710xy
11	skříňka policová, 2 police	80,0 × 111,0 × 40,0 100.7110y
12	skříňka policová, 2 police, plně dveře	80,0 × 111,0 × 42,0 100.712xy
13	skříňka policová s nikou, 2 police, plně dveře	80,0 × 111,0 × 42,0 100.713xy
14	skříňka policová, 2 police, prosklené dveře	80,0 × 111,0 × 42,0 100.7140y
15	skříňka policová s nikou, 2 police, prosklené dveře	80,0 × 111,0 × 42,0 100.7150y
16	skříňka policová, 2 police	40,0 × 111,0 × 40,0 100.7160y
17	skříňka policová, 2 police, plně dveře	40,0 × 111,0 × 42,0 100.717xy
18	skříňka policová, 2 police, prosklené dveře	40,0 × 111,0 × 42,0 100.7180y
19	skříňka policová, 2 police, levé roletové dveře se zámkem	80,0 × 111,0 × 40,0 100.719xy
20	skříňka policová, 2 police, pravé roletové dveře se zámkem	80,0 × 111,0 × 40,0 100.720xy
21	skříňka policová, 2 police, rohová	80,0 × 111,0 × 40,0 100.7210y
22	skříňka policová, 2 police, rohová, levá	40,0 × 111,0 × 40,0 100.7220y

	š × v × h (cm)	
23	skříňka policová, 2 police, rohová, pravá	40,0 × 111,0 × 40,0 100.7230y
24	skříňka policová, 1 police	80,0 × 74,0 × 40,0 100.7240y
25	skříňka policová, 1 police, plně dveře	80,0 × 74,0 × 42,0 100.725xy
26	skříňka policová, 1 police, levé roletové dveře se zámkem	80,0 × 74,0 × 40,0 100.726xy
27	skříňka policová, 1 police, pravé roletové dveře se zámkem	80,0 × 74,0 × 40,0 100.727xy
28	skříňka policová, 1 police, prosklené dveře	80,0 × 74,0 × 42,0 100.7280y
29	skříňka policová, 1 police	40,0 × 74,0 × 40,0 100.7290y
30	skříňka policová, 1 police, plně dveře	40,0 × 74,0 × 42,0 100.730xy
31	skříňka policová, 1 police, prosklené dveře	40,0 × 74,0 × 42,0 100.7310y
32	skříňka policová, 1 police, rohová	80,0 × 74,0 × 40,0 100.7320y
33	skříňka policová, 1 police, rohová, levá	40,0 × 74,0 × 40,0 100.7330y
34	skříňka policová, 1 police, rohová, pravá	40,0 × 74,0 × 40,0 100.7340y
35	sada 4 rektifikačních nožiček	Ø 4,7 × (2,7–4,7) 100.735
36	sada 3 rektifikačních nožiček	Ø 4,7 × (2,7–4,7) 100.736
37	sada 3 rektifikačních nožiček	Ø 4,7 × (4,5–6,3) 100.733
38	sada 4 rektifikačních nožiček	Ø 4,7 × (4,5–6,3) 100.734
39	vložka spisová univerzální	76,0 × 33,0 × 31,0 101.0420y
42	police volná do skříně o šíři 40,0 cm	36,0 × 1,8 × 38,0 101.0450y
43	police pevná do skříně o šíři 40,0 cm	36,0 × 1,8 × 38,0 101.0460y
44	police volná do skříně o šíři 80,0 cm	76,0 × 1,8 × 38,0 101.0470y
45	police pevná do skříně o šíři 80,0 cm	76,0 × 1,8 × 38,0 101.0480y

Skříně **STRONG**

- ✓ Certifikovaná nosnost polic až 80 kg a pevnost konstrukce
- ✓ Pevné police zabezpečené proti náhodnému vysunutí
- ✓ Skříně nabízíme ve variantě s i bez zámku
- ✓ Díky oboustranně pohledovým zádům můžete skříň použít jako dělicí prvek
- ✓ Základní výška úložného prostoru je přizpůsobena výšce standardního šanonu



i Kompletní sortiment naleznete na našich webových stránkách. V případě, že ani tam nenaleznete přesně to co potřebujete, kontaktujte nás na nabytekczech@officedepot.eu.

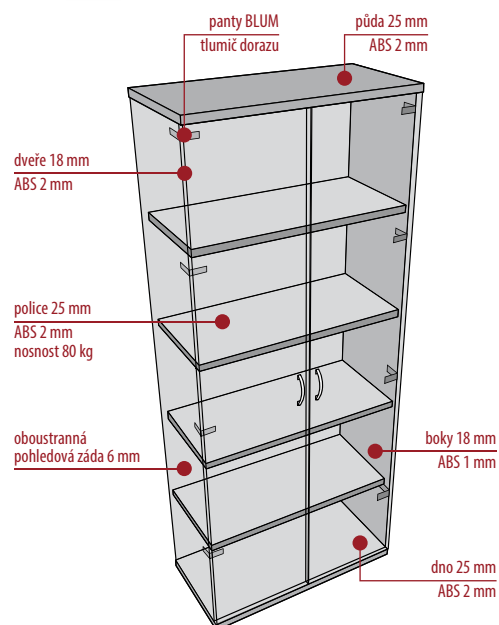

Police silné 25 mm a spolehlivý spojovací systém zaručují pevnost a stabilitu skříně.



Rektifikace – pomocí přiloženého inbusového klíče je řešení nerovnosti podlah snadné.



Nově jsou vybrané skříně opatřeny zámkem.



Tlumič dveří zabezpečuje tiché a pomalé dovírání dveří.

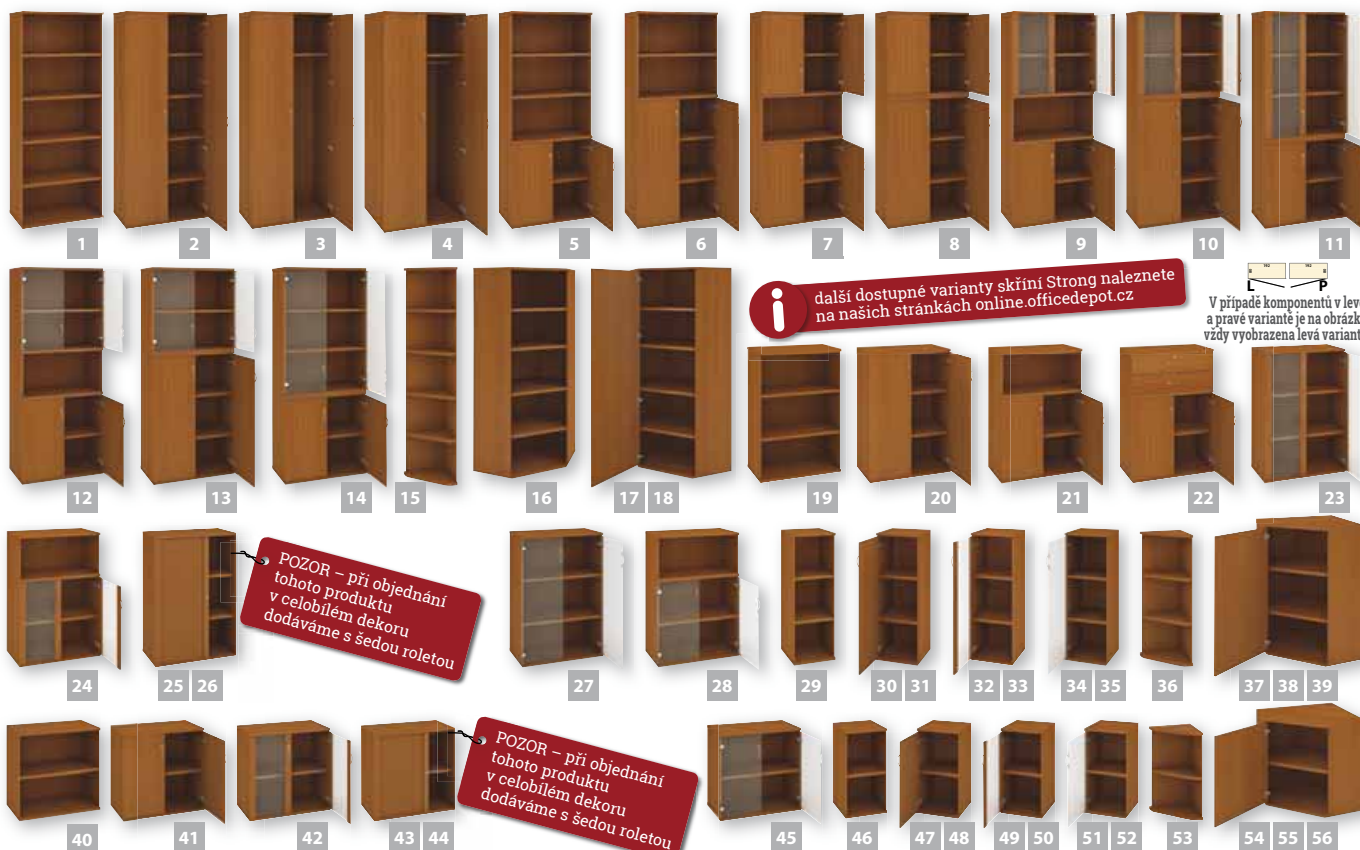

V případě komponentů v levé a pravé variantě je na obrázku vždy vyobrazena levá varianta.

pod skříní je vhodné objednat rektifikaci či sokl



BAREVNOST SKŘÍNÍ/SKŘÍNĚK

x – barva dveří

1	2	3	4	5	6	7	8	9
akát	buk	olše	víšeň	třešeň	calvados	ořech	šedá	bílá

y – barva korpusu

1	2	3	4	5	6	7	8	9
akát	buk	olše	víšeň	třešeň	calvados	ořech	šedá	bílá

Objednací kód nábytkového prvku v požadované barevné variantě získáte výměnou písmen x a y za číslo z uvedené barevnostní škály.

	š × v × h (cm)	
1	80,0 × 192,0 × 40,0	100.8010y
2	80,0 × 192,0 × 40,0	100.802xy
3	80,0 × 192,0 × 40,0	100.803xy
4	80,0 × 192,0 × 60,0	100.804xy
5	80,0 × 192,0 × 40,0	100.805xy
6	80,0 × 192,0 × 40,0	100.806xy
7	80,0 × 192,0 × 40,0	100.807xy
8	80,0 × 192,0 × 40,0	100.808xy
9	80,0 × 192,0 × 40,0	100.809xy
10	80,0 × 192,0 × 40,0	100.810xy
11	80,0 × 192,0 × 40,0	100.811xy
12	80,0 × 192,0 × 40,0	100.812xy
13	80,0 × 192,0 × 40,0	100.813xy
14	80,0 × 192,0 × 40,0	100.814xy
15	40,0 × 192,0 × 40,0	100.8150y
16	80,0 × 192,0 × 40,0	100.8160y
17	80,0 × 192,0 × 40,0	100.817xy
18	80,0 × 192,0 × 40,0	100.818xy
19	80,0 × 115,2 × 40,0	100.8190y
20	80,0 × 115,2 × 40,0	100.820xy
21	80,0 × 115,2 × 40,0	100.821xy
22	80,0 × 115,2 × 40,0	100.822xy
23	80,0 × 115,2 × 40,0	100.823xy
24	80,0 × 115,2 × 40,0	100.824xy
25	80,0 × 115,2 × 40,0	100.825xy
26	80,0 × 115,2 × 40,0	100.826xy
27	80,0 × 115,2 × 40,0	100.8270y
28	80,0 × 115,2 × 40,0	100.8280y
29	40,0 × 115,2 × 40,0	100.8290y
30	40,0 × 115,2 × 40,0	100.830xy
31	40,0 × 115,2 × 40,0	100.831xy
32	40,0 × 115,2 × 40,0	100.832xy
33	40,0 × 115,2 × 40,0	100.833xy
34	40,0 × 115,2 × 40,0	100.8340y
35	40,0 × 115,2 × 40,0	100.8350y
36	40,0 × 115,2 × 40,0	100.8360y
37	80,0 × 115,2 × 40,0	100.8370y
38	80,0 × 115,2 × 40,0	100.838xy
39	80,0 × 115,2 × 40,0	100.839xy
40	80,0 × 76,8 × 40,0	100.8400y

	š × v × h (cm)	
41	80,0 × 76,8 × 40,0	100.841xy
42	80,0 × 76,8 × 40,0	100.842xy
43	80,0 × 76,8 × 40,0	100.843xy
44	80,0 × 76,8 × 40,0	100.844xy
45	80,0 × 76,8 × 40,0	100.8450y
46	40,0 × 76,8 × 40,0	100.8460y
47	40,0 × 76,8 × 40,0	100.847xy
48	40,0 × 76,8 × 40,0	100.848xy
49	40,0 × 76,8 × 40,0	100.849xy
50	40,0 × 76,8 × 40,0	100.850xy
51	40,0 × 76,8 × 40,0	100.8510y
52	40,0 × 76,8 × 40,0	100.8520y
53	40,0 × 76,8 × 40,0	100.8530y
54	80,0 × 76,8 × 40,0	100.8540y
55	80,0 × 76,8 × 40,0	100.855xy
56	80,0 × 76,8 × 40,0	100.856xy
57	40,0 × 5,0 × 36,0	100.8570y
58	37,0 × 5,0 × 37,0	100.8580y
59	58,5 × 5,0 × 51,0	100.8590y
60	80,0 × 5,0 × 36,0	100.8600y
61	80,0 × 5,0 × 56,0	100.8610y
62	Ø 4,7 × (2,7–4,7)	100.735
63	Ø 4,7 × (2,7–4,7)	100.736
64	Ø 4,7 × (4,5–6,3)	100.733
65	Ø 4,7 × (4,5–6,3)	100.734
66	6,0 × (5,0–6,5) × 6,0	100.770
67	6,0 × (5,0–6,5) × 6,0	100.771
68	76,2 × 33,0 × 29,0	100.9510y
71	18,0 × 149,0 × 36,0	100.9540y
72	76,2 × 149,0 × 56,0	100.9550y
73	36,2 × 2,5 × 36,0	100.9440y
74	76,2 × 2,5 × 36,0	100.9450y
75	76,2 × 2,5 × 56,0	100.9460y
76	67,0 × 2,5 × 34,0	100.9470y
78	120,0 × 30,0 × 30,0	100.9390y
79	80,0 × 30,0 × 30,0	101.0500y
80	140,0 × 55,0 × 36,0	100.9500y
81	40,0 × 185,0 × 12,0	100.9400y
83	40,0 × 185,0 × 12,0	100.9420y



- ✓ Centrální zamykání
- ✓ Systém STOP-CONTROL – při otevření jedné zásuvky se ostatní zásuvky automaticky zablokují
- ✓ S praktickými kolečky nebo usazený na soklu, díky kterému zvětšíte plochu stolu

Vše uložené a vždy po ruce



Organizér a stavitelné dělicí příčky jsou součástí každého kontejneru.



Vyjímatelná konstrukce slouží k uložení závěsných složek v kontejneru 100.601xy.



2mm ABS hrana chrání kontejner před poškozením.



Sokl dorovná výšku kontejneru na úroveň stolu, čímž se zvětší pracovní plocha stolové sestavy.

BAREVNOST KONTEJNERŮ

x – barva vrchní desky kontejneru a čel zásuvek

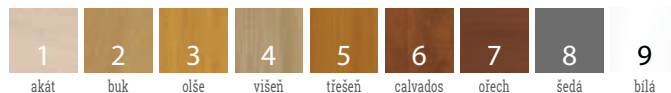

1 akát 2 buk 3 olše 4 višň 5 třešeň 6 calvados 7 ořech 8 šedá 9 bílá

y – barva korpusu kontejneru



1 akát 2 buk 3 olše 4 višň 5 třešeň 6 calvados 7 ořech 8 šedá 9 bílá

Objednací kód nábytkového prvku v požadované barevné variantě získáte výměnou písmen **x** a **y** za číslo z uvedené barevnostní škály. V případě zájmu o jinou barevnou kombinaci nás prosím kontaktujte.



		š × v × h (cm)	
1	kontejner, centrální zamykání, 2 zásuvky, půda 60 cm	40,0 × 60,0 × 60,0	100.601xy
2	kontejner, centrální zamykání, 2 zásuvky, půda 80 cm	40,0 × 60,0 × 80,0	100.602xy
3	kontejner, bez zamykání, 3 zásuvky, půda 60 cm	40,0 × 60,0 × 60,0	100.603xy
4	kontejner, bez zamykání, 3 zásuvky, půda 80 cm	40,0 × 60,0 × 80,0	100.604xy
5	kontejner, centrální zamykání, 4 zásuvky, půda 60 cm	40,0 × 60,0 × 60,0	100.605xy

		š × v × h (cm)	
6	kontejner, centrální zamykání, 4 zásuvky, půda 80 cm	40,0 × 60,0 × 80,0	100.606xy
7	kontejner, centrální zamykání, 5 zásuvek, půda 60 cm	40,0 × 75,5 × 60,0	100.607xy
8	kontejner, centrální zamykání, 5 zásuvek, půda 80 cm	40,0 × 75,5 × 80,0	100.608xy
9	sokl pod kontejner, lamino	39,0 × 20,0 × 52,5	100.609xy

Doplňkové stoly a příslušenství

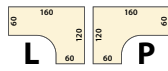

V případě komponentů v levé a pravé variantě je na obrázku vždy vyobrazena levá varianta.

POZOR – při objednání tohoto produktu v celobílému dekoru dodáváme s šedou roletou

BAREVNOST STOLŮ/SKŘÍŇŮK/PARAVÁNŮ/DESEK/NADSTAVEB/VÝSUVŮ

x – barva pracovní desky stolu, korpusu a dveří skříňky, čel zásuvek, desky paravanu, desky výsuvu

1	2	3	4	5	6	7	8	9
akát	buk	olše	višň	třešeň	calvados	orech	šedá	bílá

i další doplňkové stoly a doplňky naleznete na našich stránkách online.officedepot.cz

Objednací kód nábytkového prvku v požadované barevné variantě získáte výměnou písmene **x** za číslo z uvedené barevnostní škály. V případě zájmu o jinou barevnou kombinaci nás prosím kontaktujte.

	š × v × h (cm)	
1 deska kruhová	Ø 60,0	100.863x0
4 deska sudová	200,0 × 110,0	100.862x0
5 držák PC pod stolovou deskou	12,0 × 37,0 × 12,0	100.746
6 držák PC pod stolovou deskou	170,0 × 280,0 × 100,0	100.755
7 držák PC pojízdný	26,0 × 33,0 × 36,0	100.747
12 nadstavba stolová	120,0 × 30,0 × 24,0	100.865x0
13 nadstavba stolová	140,0 × 30,0 × 24,0	100.866x0
14 nadstavba stolová	160,0 × 30,0 × 24,0	100.867x0
15 nadstavba stolová	180,0 × 30,0 × 24,0	100.868x0
17 noha centrální, kruhová	Ø 45,0 × 52,5	100.737
18 noha centrální, kruhová	Ø 45,0 × 67,0	100.738
19 noha centrální, kruhová	Ø 25,0 × 73,0	100.739
20 noha centrální, kruhová	Ø 45,0 × 73,0	100.740
21 noha centrální, kruhová	Ø 60,0 × 73,0	100.741
22 noha centrální, oválná, dvojitá	70,0 × 73,0	100.742
24 noha tubusová, kulatá	Ø 6,0 × 72,0 – 74,5	100.751
25 paravan stolový	na hranu stolu 115,0 × 40,0	100.874x0
26 paravan stolový	na hranu stolu 135,0 × 40,0	100.876x0
27 paravan stolový	na hranu stolu 155,0 × 40,0	100.878x0
28 paravan stolový	na hranu stolu 175,0 × 40,0	100.880x0
29 paravan stolový	na hranu stolu 75,0 × 40,0	100.882x0

	š × v × h (cm)	
35 paravan stolový	mezi dva stoly 115,0 × 40,0	100.875x0
36 paravan stolový	mezi dva stoly 135,0 × 40,0	100.877x0
37 paravan stolový	mezi dva stoly 155,0 × 40,0	100.879x0
38 paravan stolový	mezi dva stoly 175,0 × 40,0	100.881x0
39 paravan stolový	mezi dva stoly 75,0 × 40,0	100.883x0
45 plech montážní	14,0 × 0,2 × 5,5	100.753
52 skříň přídavná	40,0 × 75,5 × 40,0	100.894x0
53 skříň přídavná	80,0 × 75,5 × 40,0	100.895x0
54 skříň přídavná	80,0 × 75,5 × 60,0	100.896x0
56 skříň přídavná, levá, P	centrální zámek 80,0 × 75,5 × 60,0	100.897x0
57 skříň přídavná, pravá, N	centrální zámek 80,0 × 75,5 × 60,0	100.899x0
59 skříň přídavná, roletová, levá	zámek 80,0 × 75,5 × 40,0	100.920x0
60 skříň přídavná, roletová, levá	zámek 80,0 × 75,5 × 60,0	100.922x0
61 skříň přídavná, roletová, pravá	zámek 80,0 × 75,5 × 40,0	100.921x0
62 skříň přídavná, roletová, pravá	zámek 80,0 × 75,5 × 60,0	100.923x0
63 skříň šanonová, výsuvná, levá	zámek 40,0 × 117,7 × 80,0	100.925x0
64 skříň šanonová, výsuvná, pravá	zámek 40,0 × 117,7 × 80,0	100.926x0
75 trojúhelník spojovací, plastový	3,5 × 3,5 × 2,5	100.752
76 výsuv pro klávesnici, lamino	70,0 × 40,0	100.757x0
77 výsuv pro klávesnici, plast	56,0 × 8,0 × 33,0	100.756

Paravány AKUSTIK

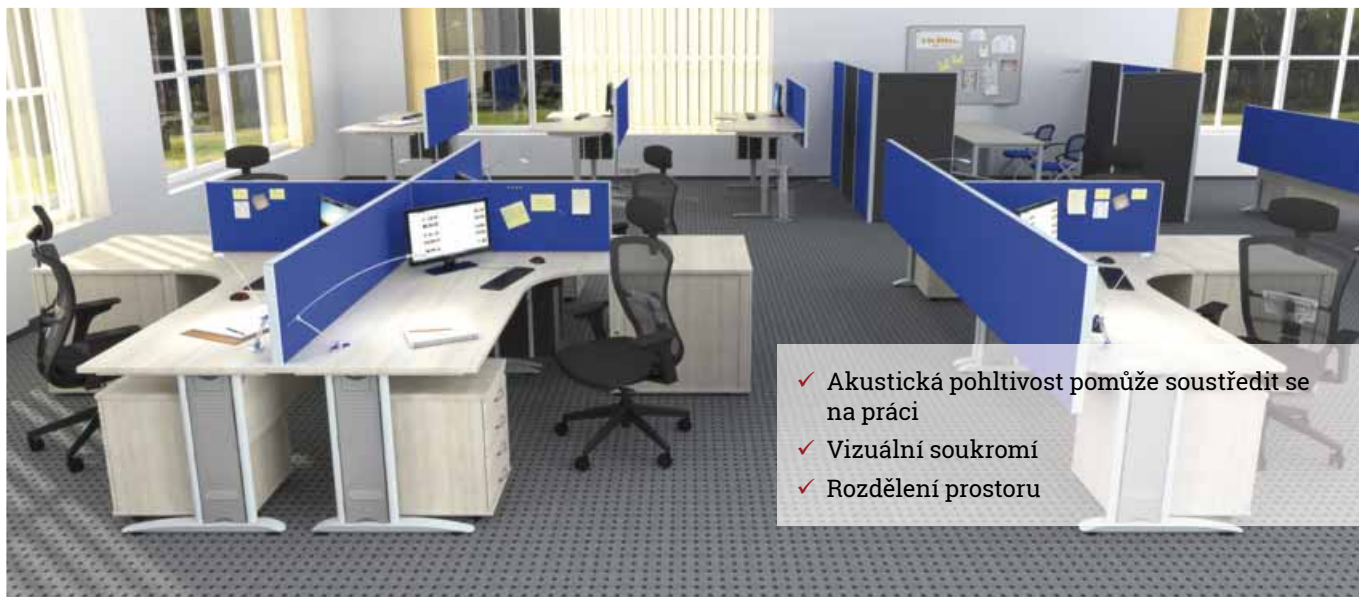

- ✓ Akustická pohltivost pomůže soustředit se na práci
- ✓ Vizuální soukromí
- ✓ Rozdělení prostoru



BARVA ČALOUNĚNÍ PARAVÁNŮ

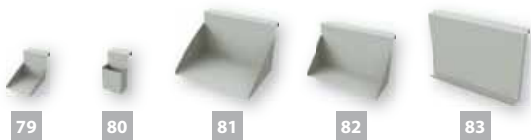

i akustická pohltivost paravánů byla testována v reálném prostředí specialisty v oboru akustiky

25 špendlíků v krabici
101.05511



	š × v × h (cm)	
79	doplňek závěsný na bločky 10,0 × 11,0 × 12,0	200.515
80	doplňek závěsný na tužky 8,0 × 15,5 × 4,5	200.518
81	doplňek závěsný na formát A4 32,0 × 20,0 × 21,3	200.514
82	doplňek závěsný – univerzální police 32,0 × 20,0 × 12,0	200.516
83	doplňek závěsný – popisovací tabule 42,5 × 30,0 × 4,0	200.517

Paravány na plochu stolů – příklady sestav

Umístění na plochu stolů slouží výhradně k oddělení protilehlých nebo napojených stolů. Na samostatně stojící stůl jej použít nelze. Výška 42,5 cm nad pracovní desky stolu poskytuje vizuální i akustické oddělení pracoviště od ruchu v kanceláři.

Sestava na 6 stolů o velikosti desek 160 × 80 cm

Prvky sestavy: 2× paraván na plochu č. 5 (200.703x0)
1× paraván na plochu č. 17 (200.705x0)
2× sloupek středový č. 19 (200.524)

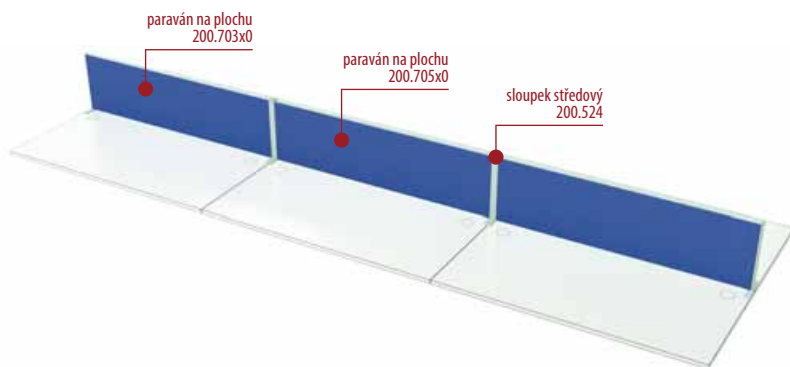

Délky paravánů respektují délky pracovních stolů HOBIS. Díky stavebnicovému systému lze s pomocí spojovacích sloupků napojovat paravány na sebe průběžně (S), do tvaru T, nebo do kříže (X). Snadné spojení pomocí důmyslného bajonetového systému, žádný spojovací materiál.

Sestava na 4 stoly o velikosti desek 120 × 80 cm

Prvky sestavy: 2× paraván na plochu č. 3 (200.297x0)
2× paraván na plochu č. 2 (200.712x0)
1× sloupek X č. 21 (200.526)

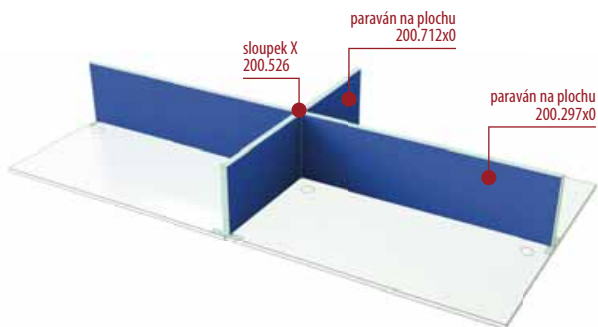

Paravány na hranu stolu – příklady sestav

Uchycení k hraně stolu umožňuje použití na samostatně stojící stoly. Přesah 17,5 cm pod desku stolu slouží částečně jako diskretní clona pod stolem. Výška nad pracovní desku je stejná jako u typu na stůl, tedy 42,5 cm. Tím je umožněna vzájemná kombinace.

Délky paravánů respektují délky pracovních stolů HOBIS. Pomocí spojovacích prvků lze paravány spojovat průběžně, nebo do tvaru L. Pro spojení paravánů do sestavy je i zde

použitý bajonetový spoj. V případě požadavku na tvar sestavy do T nebo X, což jsou případy oddělení protilehlých pracovišť, se použijí paravány na plochu stolů (předchozí kapitola). Výška nad pracovní desku je stejná – 42,5 cm, takže výsledný efekt je kompaktní sestava. Pozor, tento typ paravánu nelze montovat na hranu stolů hloubky 60 cm kvůli nedostatečné stabilitě stolu.

Sestava na 4 stoly o velikosti desek 120 × 80 cm

Prvky sestavy: 2× paraván na hranu stolu č. 34 (200.283x0)
2× paraván na plochu č. 3 (200.297x0)
2× paraván na plochu č. 2 (200.712x0)
1× sloupek X č. 21 (200.526)

Sestava na stůl o velikosti desky 160 × 80 cm

Prvky sestavy: 1× paraván na hranu stolu č. 41 (200.284x0)
2× paraván na hranu stolu č. 23 (200.291x0)
2× sloupek L č. 44 (200.520)

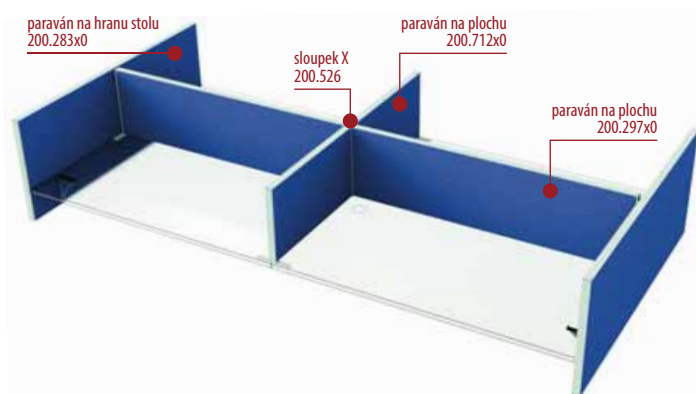

Paravány příčkové – příklady sestav

Jsou samostatně stojící čalouněné akustické dělicí příčky. Oproti stolovým paravánům nejsou umístěním vázány na stoly a jsou koncipovány jako nezávislé, volně stojící dílce.

Jejich vnitřní délky jsou nastaveny na skladebné rozměry 60, 80, 100 a 120 cm. Nejsou to náhodné míry, dají se z nich v případě potřeby poskládat délky pracovních stolů HOBIS (80, 120, 140, 160 a 180 cm).

Sestava ke 3 stolům o velikosti desek 120 × 80 cm

Prvky sestavy: 2× paraván příčkový č. 48 (200.270x0)
3× paraván příčkový č. 68 (200.260x0)
2× paraván na plochu č. 8 (200.713x0)
2× sloupek středový č. 71 (200.508)
2× sloupek L č. 73 (200.506)

Stejně jako stolové paravány můžeme díky spojovacím sloupkům paravány mezi sebou napojovat průběžně, do tvaru T, L nebo X. Také zde je použitý osvědčený bajonetový spoj. Příčkové paravány nabízíme ve dvou výškách. Výška 118 cm umožňuje napojení na stolové paravány ve stejné výškové linii. Výška 156,5 cm zvyšuje akustickou účinnost snižování hluku.

Zástěna o rozměrech 240 × 156,5 × 120 cm

Prvky sestavy: 2× paraván příčkový č. 47 (200.267x0)
4× paraván příčkový č. 69 (200.263x0)
1× sloupek středový č. 72 (200.509)
4× sloupek L č. 73 (200.507)

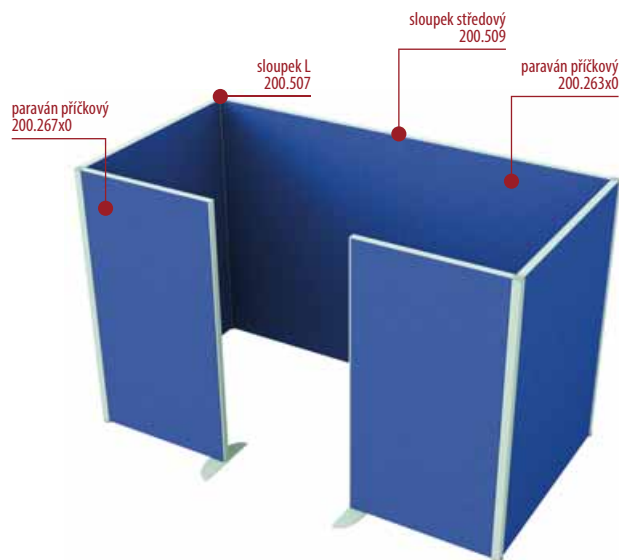
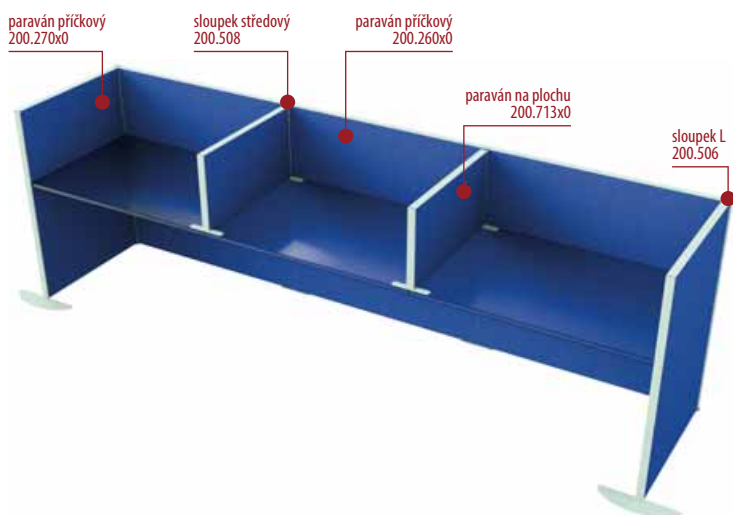

i další varianty paravánů Akustik naleznete na našich stránkách online.officedepot.cz

KDYŽ VYHOVÍTE VKUSU A STYLU ZAMĚSTNANCE, BUDE SPOKOJENĚJŠÍ

Zpráva společnosti Leitz uvádí, že více než 70 % lidí, kteří pracují z domova, chce mít doma vybavení, jež barevně odpovídá zbytku interiéru. Když si může každý přizpůsobit pracovní prostor a vyladit ho do svého oblíbeného stylu a barvy, je spokojenější a cítí se příjemněji. A co víc – pomáhá mu to pracovat efektivněji!



VYBERTE SI NÁSTROJE

PRO PRÁCI Z DOMOVA



Pákový pořadač 180°
505.489



Řada New NeXXt:
Sešivačka 210.220
Děrovačka 120.120
Drátky do sešivačky 24/6
120.110

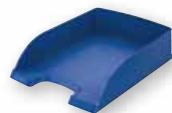

Odkladač
709.457



Stojan na časopisy
125.365

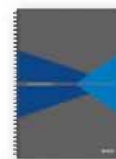

Blok na psaní
A4, linkovaný 166.309



Box zásuvkový, 5 zásuvek
719.775

PRO KAŽDÝ VKUS A STYL



Pákový pořadač
180° WOW
607.401



Řada New NeXXt WOW:
Sešivačka 719.605
Děrovačka 406.421
Drátky do sešivačky 24/6
120.110



Stolní kostka WOW
4 zásuvky 555.941



Stojan na časopisy WOW
825.216



Zápisník WOW
A5, linkovaný 142.407



Laminátor iLAM WOW
388.902



Pákový pořadač
180° Style
238.124



Řada New NeXXt Style:
Sešivačka 556.203
Děrovačka 526.103
Drátky do sešivačky 24/6
120.110



Odkladač Style
525.403



Smart LED stolní
lampa Style
932.766

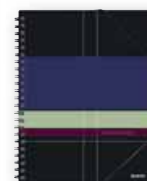

Mobilní blok Executive
A4, linkovaný 166.317



Katalogová kniha STYLE
238.134

PRO TY, KDO NEMAJÍ MÍSTO VYHRAZENÉ PRO PRÁCI



MyBox velký s víkem
206.804



MyBox malý s víkem
206.808



MyBox odkladač
206.814



MyBox organizér
206.818



MyBox organizér
s držadlem:
Velký 206.823
Malý 206.824



Zásuvkový box
Click & Store:
Velký 165.650
Střední 223.053

EFEKTIVNÍ PRÁCE NA CESTÁCH



Taška na 13,3"
notebook Complete
225.037



Kabel Lightning na USB
Complete
318.003



USB cestovní nabíječka
s powerbankou Complete
186.250



Přenosný Bluetooth
reproduktor Complete
455.001

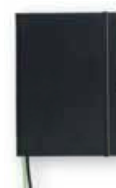

Zápisník Complete
A5, linkovaný 142.540



Prezentační
pero Pro 2 Complete
164.711

Interier Říčany a.s. je tradiční český výrobce kancelářského nábytku Alfa a nábytku pro ubytovací a pečovatelská zařízení.



Od února 2010 je společnost Interier Říčany a.s. součástí nizozemské skupiny Royal Ahrend NV, která patří mezi tři největší výrobce kancelářského nábytku v Evropě. Přínosem tohoto spojení s velkou mezinárodní skupinou je kvalitní know-how, výrazně větší záruka a garance.

Produkty Alfa nabízejí univerzální řešení, které uspokojí jakýkoliv individuální požadavek při vybavování kanceláří, call center, manažerských pracovišť, studentských pokojů, domácích pracoven, zasedacích místností, ale i relaxačních zón a jídelen. Interier Říčany dále nabízí výrobu atypického nábytku, nábytek do hotelů a ubytovacích zařízení, vybavení pečovatelských domů, vybavení domů pro seniory.

Produkty Alfa přinášejí užité vlastnosti, ergonomii i ekologické požadavky v souladu s cenovou dostupností pro každého.



Na nábytek Interier Říčany poskytujeme záruku 5 let.



Dodáme do 20 dní od objednání.



Certifikáty

Interier Říčany je držitelem certifikátů ISO 9001, ISO 14001, Ekologicky šetrný výrobek a Zdravotně nezávadný výrobek.

Produkty Alfa splňují přísné evropské normy a moderní ergonomické požadavky na jednotlivé segmenty vyráběného nábytku, což dokládají certifikáty.



Podmínky dodání

V případě objednávky do 100 000 Kč bez DPH vám bude nábytek dodán do 7 pracovních dnů. U objednávek nad 100 000 Kč bez DPH nás kontaktujte. Netýká se řady Alfa 600 a doplňků Alfa.

Stoly Alfa 100

88-89



Stoly Alfa 200

90-91



Stoly Alfa 300

92-93



Jednací stoly Alfa 400

94-95



Skříně Alfa 500

96-97



Paravány Alfa 600

98



Paravány Alfa 630

99



Stoly **ALFA 100**



Fortelný stůl za skvělou cenu

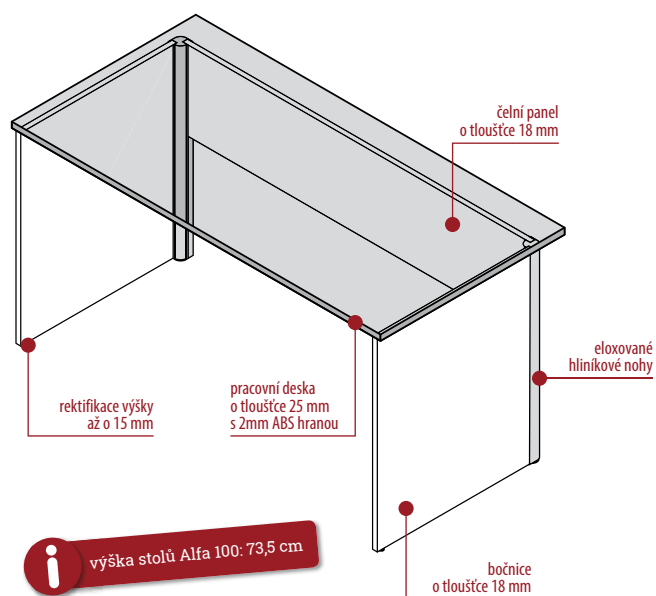

Nohy z eloxovaného hliníku s patentově chráněným profilem.



Konstrukce stolu zajišťuje velmi vysokou stabilitu.



Možnost vyrovnání nerovnosti podlahy (rektifikace) až o 15 mm.



Pracovní desky z LTD chrání před poškozením 2mm ABS hrany.



BAREVNOST STOLŮ/KONTEJNERŮ

x – barva pracovní desky, trnože a bočnice stolu/kontejneru barva nohy stolu



Objednací kód nábytkového prvku v požadované barevné variantě získáte výměnou písmene x za číslo z uvedené barevnostní škály. V případě zájmu o jinou barevnou kombinaci nás prosím kontaktujte.

	š × h (cm)	
1 stůl pracovní	120,0 × 80,0	200.400x0
2 stůl pracovní	140,0 × 80,0	200.401x0
3 stůl pracovní	160,0 × 80,0	200.402x0
4 stůl pracovní	180,0 × 80,0	200.403x0
5 stůl pracovní ergo, L	180,0 × 80,0/120,0	200.404x0
6 stůl pracovní ergo, P	180,0 × 80,0/120,0	200.405x0
7 stůl doplňkový	80,0 × 35,0	200.406x0
8 stůl doplňkový	80,0 × 80,0	200.407x0
9 kontejner, 4 zásuvky, centrální zámek – výška 60,0 cm	44,3 × 60,0	200.408x0

Stoly **ALFA 200**



Stůl do každého interiéru

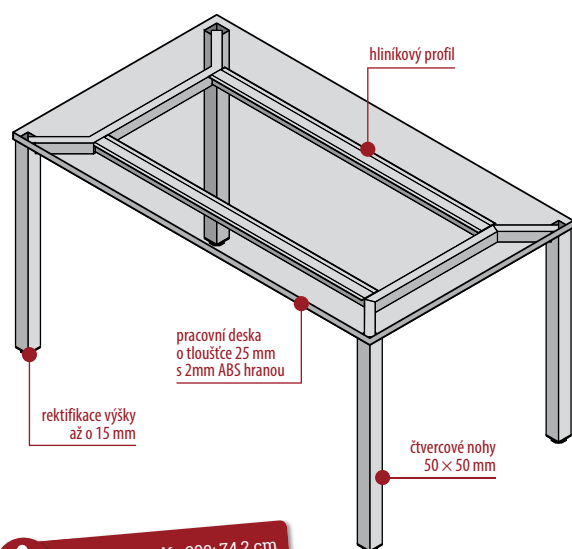

i výška stolů Alfa 200: 74,2 cm



BAREVNOST STOLŮ

x – barva pracovní desky stolu



Objednací kód nábytkového prvku v požadované barevné variantě získáte výměnou písmen x a y za číslo z uvedené barevnostní škály. V případě zájmu o jinou barevnou kombinaci nás prosím kontaktujte.

	š × h (cm)	
1	80,0 × 80,0	200.409xy
2	120,0 × 80,0	200.410xy
3	140,0 × 80,0	200.411xy
4	160,0 × 80,0	200.412xy
5	180,0 × 80,0	200.413xy
6	180,0 × 80,0/120,0	220.411xy
7	180,0 × 80,0/120,0	220.412xy
8	80,0 × 35,0	200.416xy
9	80,0 × 80,0	200.417xy
10	44,3 × 60,0	200.408xy

Stoly **ALFA 300**



- ✓ Vnáší do kanceláře lehkost, stabilitu a nadčasový design
- ✓ Vhodné pro vybavení všech druhů kanceláří
- ✓ Samozřejmě je propracovaný systém vertikálního i horizontálního vedení kabelů a zavěšení PC
- ✓ Lehce vyrovnáte stůl na nerovné podlaze

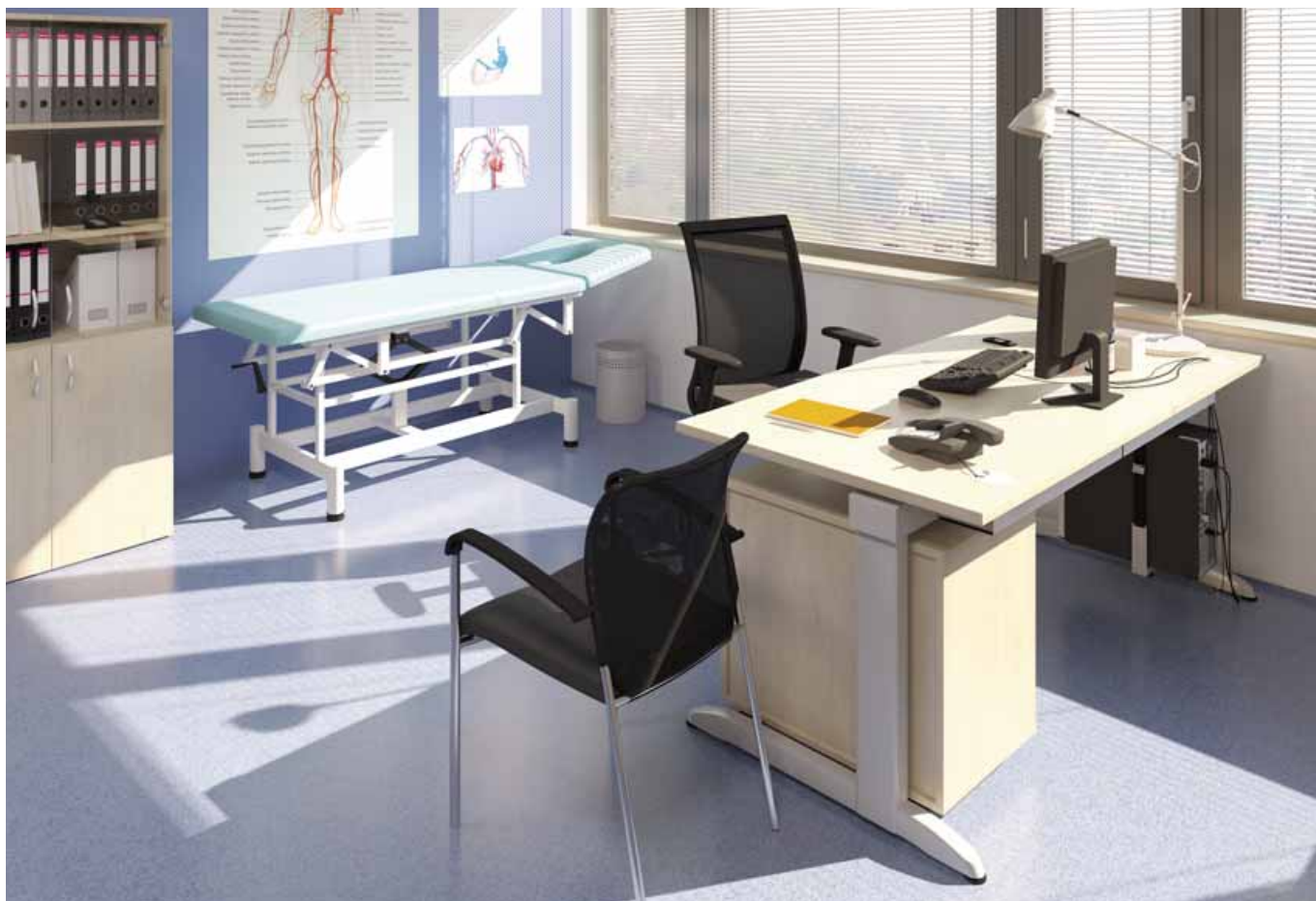

Český stůl se světovým designem

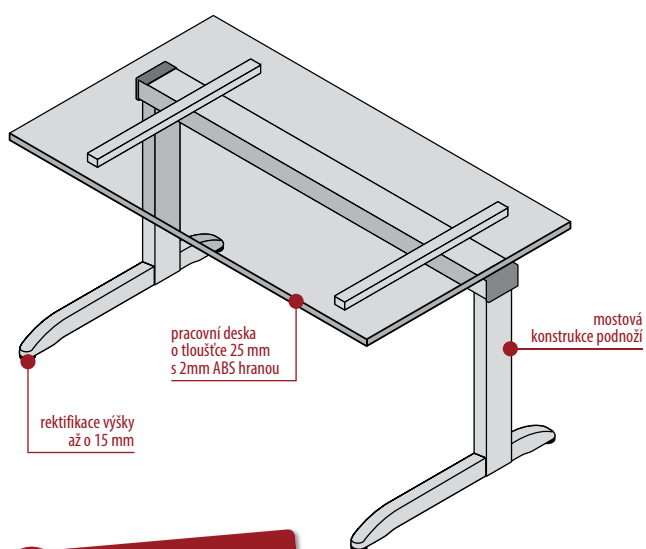

i výška stolů Alfa 300: 74,2 cm

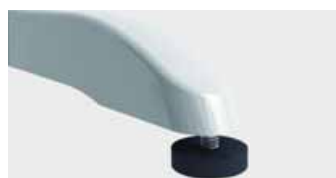

Možnost vyrovnání nerovnosti podlahy (rektifikace) až o 15 mm.



Kovové podnoží je založeno na principu nosného mostu.



Povrchová úprava kovových částí práškovou barvou zaručuje vysokou odolnost proti poškození.



Pracovní desky z kvalitního LTD o tloušťce 25 mm jsou ukončené 2mm ABS hranami.



i stoly jsou dodávány bez kabelové průchodky

BAREVNOST STOLŮ

x – barva pracovní desky stolu

barva nohy stolu



Objednací kód nábytkového prvku v požadované barevné variantě získáte výměnou písmene x za číslo z uvedené barevnostní škály. V případě zájmu o jinou barevnou kombinaci nás prosím kontaktujte.

	š × v × h (cm)	
1 stůl pracovní	120,0 × 80,0	200.420x0
2 stůl pracovní	140,0 × 80,0	200.421x0
3 stůl pracovní	160,0 × 80,0	200.422x0
4 stůl pracovní	180,0 × 80,0	200.423x0
5 stůl pracovní ergo, L	180,0 × 80,0/120,0	200.424x0
6 stůl pracovní ergo, P	180,0 × 80,0/120,0	200.425x0
7 stůl doplňkový	80,0 × 35,0	200.476x0
8 stůl doplňkový	80,0 × 80,0	200.477x0
9 stůl doplňkový, pro 2 stoly	160,0 × 45,0	200.418x0
10 stůl doplňkový, pro 2 stoly s paravánem	162,5 × 45,0	200.419x0
11 kontejner, 4 zásuvky, centrální zámek – výška 60,0 cm	44,3 × 60,0	200.408x0

Jednací stoly **ALFA 400**



- ✓ Jednací stoly systémově navazují a doplňují všechny řady stolů Alfa
- ✓ Jsou určeny pro vybavení pracovišť administrativy, kluboven, školních center, komunikačních zón a odpočinkových míst
- ✓ Velký výběr stolů od kulatých, hranatých, oválných přes nízké a vysoké



Ocelová stabilita

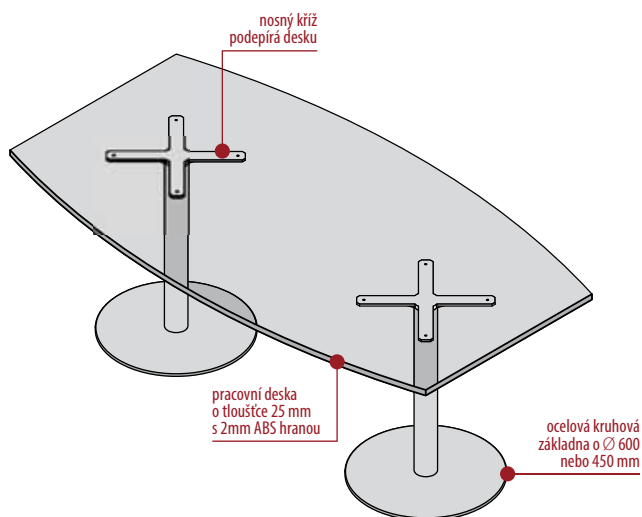

i výška stolů Alfa 400: 74,2 cm



BAREVNOST STOLŮ

x – barva pracovní desky stolu

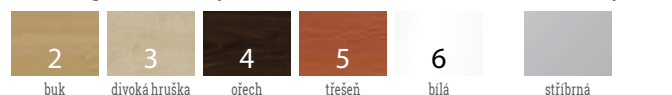

Objednací kód nábytkového prvku v požadované barevné variantě získáte výměnou písmene x za číslo z uvedené barevnostní škály. V případě zájmu o jinou barevnou kombinaci nás prosím kontaktujte.

	š × h (cm)	
1 stůl jednací	Ø 70,0	200.500x0
2 stůl jednací nízký – výška 50,7 cm	Ø 70,0	200.501x0
3 stůl jednací	80,0 × 80,0	200.502x0
4 stůl jednací nízký – výška 50,7 cm	80,0 × 80,0	200.503x0
5 stůl jednací	Ø 90,0	200.504x0
6 stůl jednací	120,0 × 80,0	200.505x0
7 stůl jednací	140,0 × 80,0	200.506x0
8 stůl jednací	160,0 × 80,0	200.507x0
9 stůl jednací	180,0 × 80,0	200.508x0
10 stůl jednací, tvar soudek	200,0 × 80,0	200.509x0

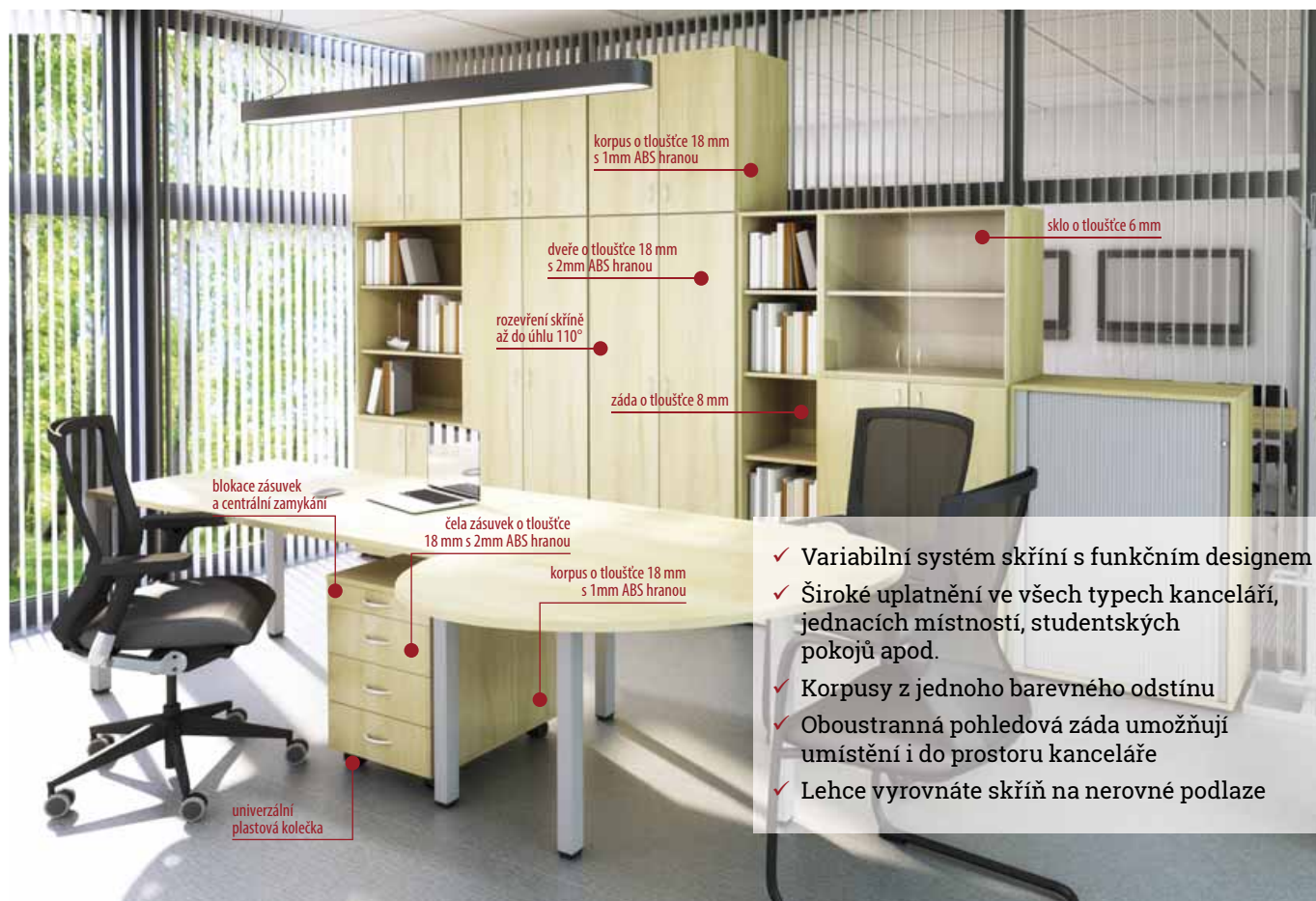
Skříně **ALFA 500**

Kvalita bez kompromisů



BAREVNOST SKŘÍNEK/SKŘÍNÍ/KONTEJNERŮ

x – barva skříňky/skříně/kontejneru

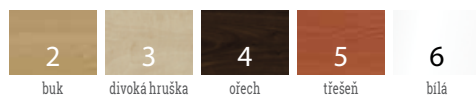

Objednací kód nábytkového prvku v požadované barevné variantě získáte výměnou písmene **x** za číslo z uvedené barevnostní škály. V případě zájmu o jinou barevnou kombinaci nás prosím kontaktujte.

	Š × v × h (cm)	
1 kontejner, centrální zamykání, 4 zásuvky	44,3 × 60,0 × 60,0	200.408x0
2 skříňka policová, 1 police	40,0 × 73,5 × 45,0	200.426x0
3 skříňka policová, 1 police, plně dveře	40,0 × 73,5 × 47,0	200.428x0
4 skříňka policová, 1 police, prosklené dveře	40,0 × 73,5 × 45,8	200.430x0
5 skříňka policová, 1 police	80,0 × 73,5 × 45,0	200.427x0
6 skříňka policová, 1 police, přidavná ke stolu, 1 police	80,0 × 74,2 × 45,0	200.481x0
7 skříňka policová, 1 police, plně dveře	80,0 × 73,5 × 47,0	200.429x0
8 skříňka policová, 1 police, prosklené dveře	80,0 × 73,5 × 45,8	200.431x0
9 skříňka policová, 2 police	40,0 × 106,3 × 45,0	200.432x0
10 skříňka policová, 2 police, plně dveře	40,0 × 106,3 × 47,0	200.434x0
11 skříňka policová, 2 police, prosklené dveře	40,0 × 106,3 × 45,8	200.436x0
13 skříňka policová, 2 police	80,0 × 106,3 × 45,0	200.433x0
14 skříňka policová, 2 police, plně dveře	80,0 × 106,3 × 47,0	200.435x0

	Š × v × h (cm)	
15 skříňka policová, 2 police, prosklené dveře	80,0 × 106,3 × 45,8	200.437x0
16 skříňka policová, 4 police	40,0 × 178,0 × 45,0	200.438x0
17 skříňka policová, 4 police, plně dveře	40,0 × 178,0 × 47,0	200.440x0
18 skříňka policová, 4 police	80,0 × 178,0 × 45,0	200.439x0
19 skříňka policová, 4 police, plně dveře	80,0 × 178,0 × 47,0	200.441x0
20 skříňka policová, 4 police, prosklené dveře	80,0 × 178,0 × 45,8	200.442x0
21 skříň šatní, šatní výsuv, plně dveře	80,0 × 178,0 × 47,0	200.482x0
22 skříň policová s nikou, 4 police, 2x plně dveře	80,0 × 178,0 × 47,0	200.483x0
23 skříň policová, 4 police, plně a prosklené dveře	80,0 × 178,0 × 47,0	200.485x0
24 stěna věšáková	60,0 × 120,0	200.487x0
25 police závěsná	80,0 × 23,0 × 23,0	200.488x0
26 vložka registrační do skříně		200.486x0

Paravány ALFA 600



- ✓ Zajišťují určitý stupeň soukromí i ve velkých prostorách
- ✓ Paravány svými barvami dotvářejí atmosféru
- ✓ Můžete je jednoduše přichytit na desku stolu nebo umístit do prostoru a vytvořit například dělící stěnu
- ✓ Jednoduše spojíte několik paravánů do roviny, pravého úhlu či kříže

Zavěšením doplňků NOVUM a REXITE na paravány lze pracovní prostor lépe uspořádat. Pro podrobnější informace nám napište na nabytekc@officedepot.eu.

25 DNÍ DODÁNÍ



72 % pracovníků je nespokojeno se svým soukromím při komunikaci
University of California at Berkeley study

64 % administrativních pracovníků je vyrušováno 20krát denně
Brother research

59 % času se zaměstnanci snaží vykonávat tichou, soustředěnou práci na svém pracovišti
BOSTI research

BAREVNOST PARAVÁNŮ – LÁTKA LUCIA

x – barva paravánu

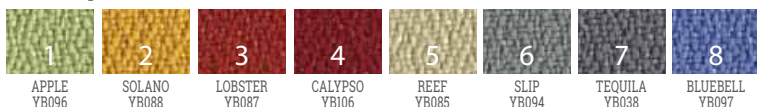

Objednací kód nábytkového prvku v požadované barevné variantě získáte výměnou písmene **x** za číslo z uvedené barevnostní škály. V případě zájmu o jinou barevnou kombinaci nás prosím kontaktujte.

	š × v × h (cm)	
1 paraván MD – na plochu stolu	80,0 × 37,0 × 2,5	200.327x0
2 paraván MD – na plochu stolu	120,0 × 37,0 × 2,5	200.328x0
3 paraván MD – na plochu stolu	140,0 × 37,0 × 2,5	200.329x0
4 paraván MD – na plochu stolu	160,0 × 37,0 × 2,5	200.240x0

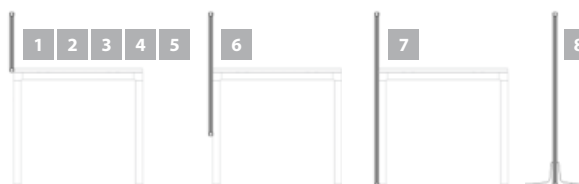

	š × v × h (cm)	
5 paraván MD – na plochu stolu	180,0 × 37,0 × 2,5	200.241x0
6 paraván D – na hranu stolu	160,0 × 70,0 × 2,5	200.242x0
7 paraván DZ – na hranu stolu	160,0 × 140,0 × 2,5	200.243x0
8 paraván V – samostatně stojící	160,0 × 140,0 × 2,5	200.244x0

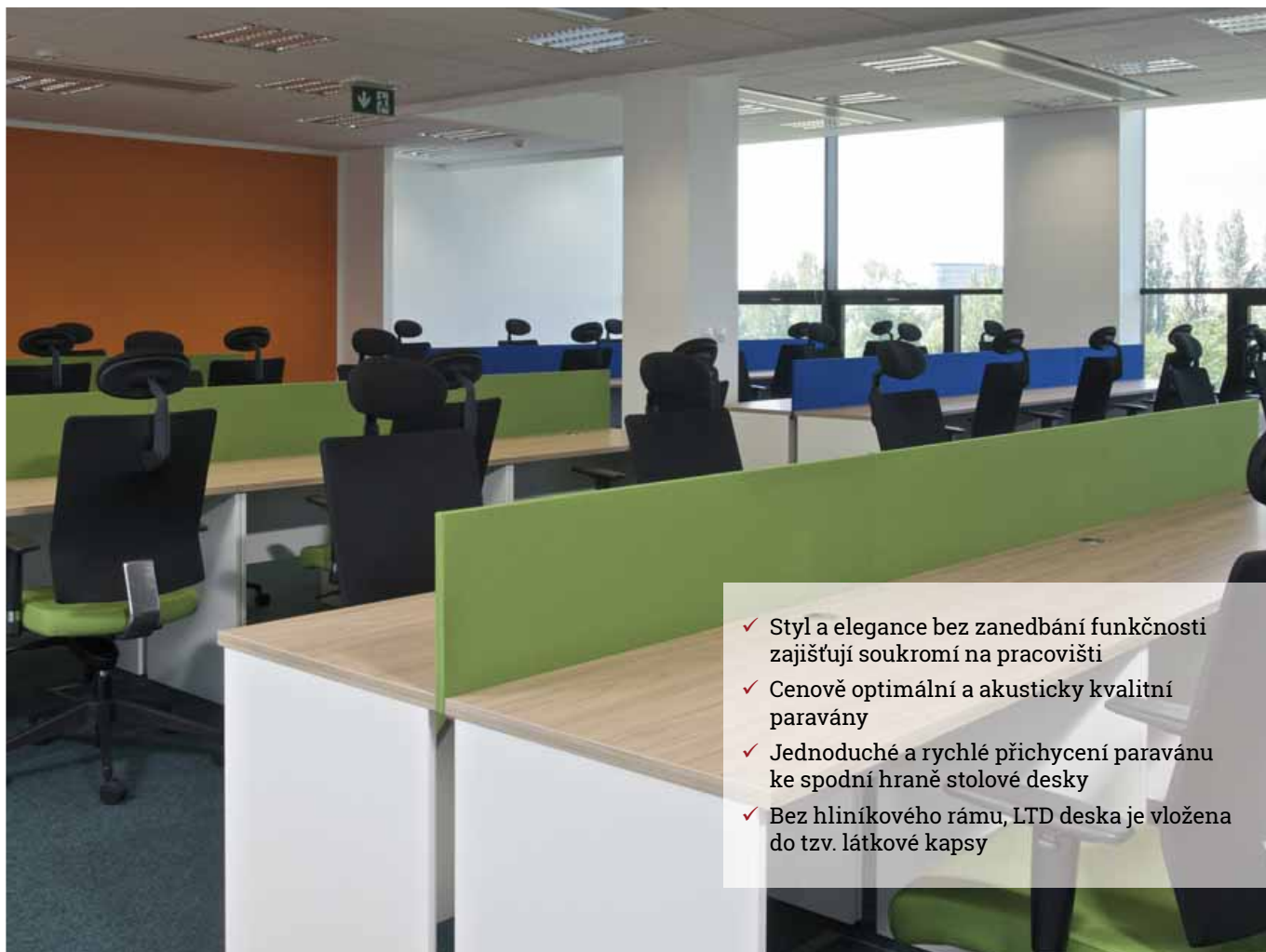

- ✓ Styl a elegancie bez zanedbání funkčnosti zajišťují soukromí na pracovišti
- ✓ Cenově optimální a akusticky kvalitní paravány
- ✓ Jednoduché a rychlé přichycení paravánu ke spodní hraně stolové desky
- ✓ Bez hliníkového rámu, LTD deska je vložena do tzv. látkové kapsy

12 DNÍ
DODÁNÍ5 LET
ZÁRUKA

8 důvodů proč vyladit akustickou pohodu:

1. Odstraňte rozptylování způsobené hlukem
2. Zvyšte koncentraci
3. Zvyšte výkonnost zaměstnanců
4. Snižte stres
5. Zvyšte spokojenost
6. Ztište kancelářskou techniku
7. Vytvořte příjemnou atmosféru
8. Získejte soukromí při komunikaci

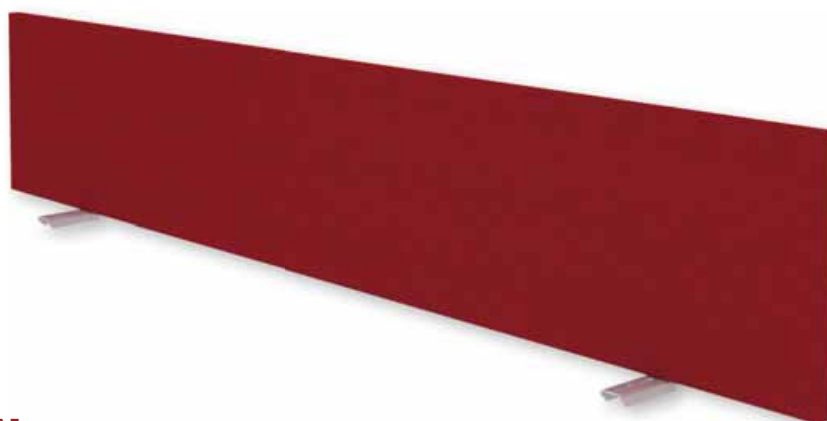

BAREVNOST PARAVÁNŮ – LÁTKA BONDAI

x – barva paravánu

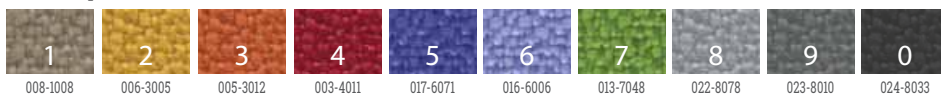

Objednací kód nábytkového prvku v požadované barevné variantě získáte výměnou písmene **x** za číslo z uvedené barevnostní škály. V případě zájmu o jinou barevnou kombinaci nás prosím kontaktujte.

	š × v × h (cm)	
paraván MD – na plochu stolu	120,0 × 30,0 × 2,0	200.248x0
paraván MD – na plochu stolu	140,0 × 30,0 × 2,0	200.249x0
paraván MD – na plochu stolu	160,0 × 30,0 × 2,0	200.250x0
paraván MD – na plochu stolu	180,0 × 30,0 × 2,0	200.251x0

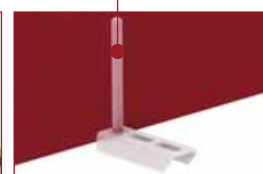

Kovové trny
zajišťují pevné spojení



Dejte sbohem
škrábancům
na nábytku!

Produktová řada popisovačů a vosků na nábytek edding zakryje drobné nedostatky a oživí poničený nábytek.

Popisovač na nábytek edding 8900

- **Speciální opravný popisovač** je vhodný pro maskování škrábanců a drobných poškození na dýze a různých druzích dřeva
- **Permanentní inkoust** s krycími účinky na způsob laku
- **Tok inkoustu řízen ventilem** – před použitím je potřeba protřepat, sejmout víčko a hrotem jemně zapumpovat
- Kulatý hrot; šíře stopy: 1,5–2,0 mm



barva	obj. číslo
černá	270.276
bílá	270.271
šedá	270.272
ořech	270.274
borovice	270.275
týk	270.273
javor	270.277
světlý buk	270.278
světlý dub	270.279
světlá hruška	270.280
světlý mahagon	270.281
světlá olše	270.282
světlý ořech	270.283



Vosk na opravu nábytku a dřevěné podlahy

- **Nábytkový vosk** je určený na opravu poškozeného povrchu nábytku, jeho výhodou je možnost použití na svislých plochách
- **Vosk na dřevěné podlahy** je ideální pro opravu poškozených dřevěných podlah (parkety, laminát, podlahové desky a jiné vodorovné dřevěné plochy, které jsou vystavovány velkému zatížení)
- Kombinováním různých odstínů vosku lze dosáhnout co nejuvěrnějšího odstínu
- Různé barvy vosků na podlahy je možné smíchat pouze rozehrátím vosků tavicí špachtlí
- Vosky jsou směsí minerálních vosků
- Balení obsahuje 3 různé odstíny vosku

barva	na nábytek (e8901)	na podlahy (e8902)
černá	270.326	270.332
bílá	270.324	270.331
ořech	270.322	270.336
antická borovice/colonial	270.318	270.328
buk/javor	270.319	270.329
buk	270.325	270.333
dub	270.327	270.334
mahagon	270.321	270.335
třešeň	270.323	270.337
smrk	270.320	270.330

Tavicí špachtle pro vosk na opravu dřevěné podlahy edding 8903

- Pomocí tavicí špachtle lze opravné laky na podlahy roztavit a zaplnit poškozená místa na dřevěné podlaze (parkety, laminát, podlahové desky)
- Maximální teplota tavicí špachtle je 113 °C, doba chlazení je přibližně 1,5 min
- Špachtle je napájena dvěma tužkovými bateriemi (součástí balení)

sada 270.338

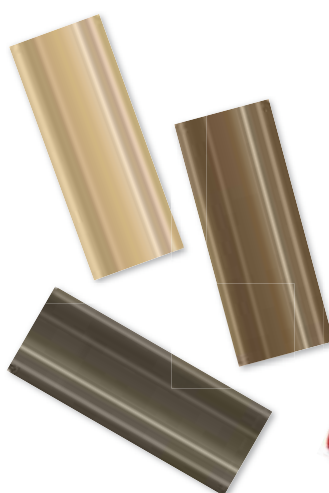

MANAŽERSKÝ NÁBYTEK



Kolekce manažerského nábytku spojuje zkušenost a tradici s novým, moderním, elegantním designem.

Nejmodernější technologie třetího tisíciletí umožňuje kombinace dřeva, kovu a skla v různých barevných provedeních.

Inovativní řešení se snoubí s vysokou kvalitou materiálů a zajišťuje vysoký komfort pracovního prostředí.

V kolekci manažerského nábytku naleznete výrobky značek Quadrifoglio, S_Office, Exner a Lenza.



Quadrifoglio
KANCELÁRSKÝ NÁBYTEK



str. 108

S_office
L'UFFICIO NO STRESS



str. 109

exner®



str. 110-111

lenza FURNITURE®



str. 112-114



- ✓ Moderní italský design a kvalita od jednoho z nejvýznamnějších výrobců
- ✓ Vyznačuje se extrémně čistými liniemi a silnou osobnostní stránkou
- ✓ Vysoce odolný nábytek vůči poškrábání, odrazu světelného paprsku a vodě
- ✓ Lehké vyrovnaní nábytku na nerovné podlaže díky rektifikaci



Zkosený spoj, úhel 45°.



Krytý žlab pro vedení kabelů.



Koš pro vedení kabeláže.



Otočný panel se zásuvkami.

Dokonalá rovnováha mezi funkčností a designem

5 LET
 ZÁRUKA

40 DNÍ
 DODÁNÍ

- ABS hrana o tloušťce 2 mm
- Desky a bočnice stolu o tloušťce 38 mm
- Desky kontejneru o tloušťce 18 mm
- Desky dvířek a korpusů skříní o tloušťce 25 mm
- Nosnost police skříně certifikována na 25 kg

i Aktuální nabídku naleznete na našich stránkách online office depot.cz.

 recepce Z2
 naleznete na str. 144

BAREVNOST STOLŮ/SKŘÍNÍ/KONTEJNERŮ



wengé

ořech

bílá

jilm



- ✓ Praktická a inovativní řešení, která usnadňují čas strávený za pracovním stolem nebo v zasedací místnosti
- ✓ Čisté linie a minimalistický design
- ✓ Kvalitní materiály
- ✓ Lehce vyrovnáte stůl na nerovné podlaze

 30 DNÍ
 DODÁNÍ

 5 LET
 ZÁRUKA

Příjemné pracovní prostředí v kanceláři

- Lamino desky o tloušťce 18 mm s ABS hranou o tloušťce 2 mm
- Skleněné desky o tloušťce 12 mm
- Kónické podnoží s patkami z pochromovaného hliníku

i Aktuální nabídku naleznete na našich stránkách online.officedepot.cz.

BAREVNOST STOLŮ

barva pracovní desky stolu

barva nohy stolu



ořech

wengé

šedá

bílá

chrom

bílá



- ✓ Sofistikovaný design podtrhuje dojem prestižního pracoviště nejvyššího managementu
- ✓ Díky velkému množství dekorů v kombinaci s kůží a sklem vytvoříte originální kancelář
- ✓ Individuální vyjádření osobitého vzhledu kanceláře
- ✓ Díky oboustranně pohledovým zádům můžete skříň použít jako dělicí prvek
- ✓ Lehké vyrovnání nábytku na nerovné podlaze díky rektifikaci



Sofistikovaný design pro nejvyšší management

5 LET
ZÁRUKA

20 DNÍ
DODÁNÍ

- Pracovní desky i nohy stolu o tloušťce 38 mm
- Korpusy a police skříní o tloušťce 38 mm
- ABS hrana o tloušťce 2 mm

i Aktuální nabídku naleznete na našich stránkách online office depot.cz.



zelená barva na obrázcích naznačuje, kam je možné umístit sklo nebo kůži

BAREVNOST STOLŮ/SKŘÍNÍ/KONTEJNERŮ

barva celého stolu/skříně/kontejneru

barva kůže

barva skla



dub antracit dub světlý ořech hnědý

tmavá světlá

černá červená hnědá oranžová



- ✓ Jednoduchá konstrukce s nadčasovou elegancí osloví administrativu stejně jako management
- ✓ Plynule navazuje na řadu Expo+ jako její subtilnější verze, při zachování velkorysých pracovních ploch a osobitého vzhledu
- ✓ Umožní vytvořit firemní interiéry ve stejném stylu od vstupní zóny až do nejvyšších pater



20 DŇÍ
DODÁNÍ

5 LET
ZÁRUKA

Jednoduchá konstrukce s nadčasovou elegancí

- Pracovní desky i nohy stolu o tloušťce 38 mm
- Korpusy a police skříní o tloušťce 38 mm
- ABS hrana o tloušťce 2 mm

i Aktuální nabídku naleznete na našich stránkách online.officedepot.cz.

BAREVNOST STOLŮ/SKŘÍNÍ/KONTEJNERŮ

barva celého stolu/skříně/kontejneru

barva kůže

barva skla



đub antracit đub světlý ořech hnědý



tmavá světlá



černá červená hnědá oranžová



- ✓ Manažerský stylový nábytek do kancelářských prostor s nádechem lehkosti a moderního designu
- ✓ Kvalitní a moderní materiály, které jsou ekologicky a zdravotně nezávadné
- ✓ Velký výběr stolů, kontejnerů a přídatných stolů
- ✓ Lehké vyrovnání nábytku na nerovné podlaze díky rektifikaci

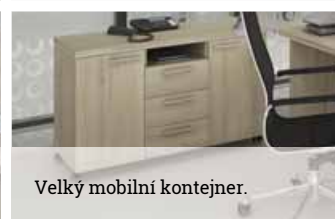

Spojení elegance, komfortu a nových technologií

3 ROKY ZÁRUKA

10 DNÍ DODÁNÍ

- Stolové nohy a desky z LTD o síle 38 mm
- Deska stolu s dvoubarevnou akrylovou 3D hranou
- Podnož stolu s ABS hranou o síle 2 mm
- Lub stolu je z 18mm LTD a ABS hranou 0,5 mm
- Mobilní kontejner z LTD o síle 18 mm
- Korpusy kontejneru s ABS hranou 0,5 mm a zásuvky s ABS hranou 2 mm

BAREVNOST STOLŮ/KONTEJNERŮ

barva pracovní desky stolu/kontejneru



driftwood

višň

světlý akát

wenge

merano

barva nohy doplňkového stolu



šedá

i Aktuální nabídku naleznete na našich stránkách online.officedepot.cz.

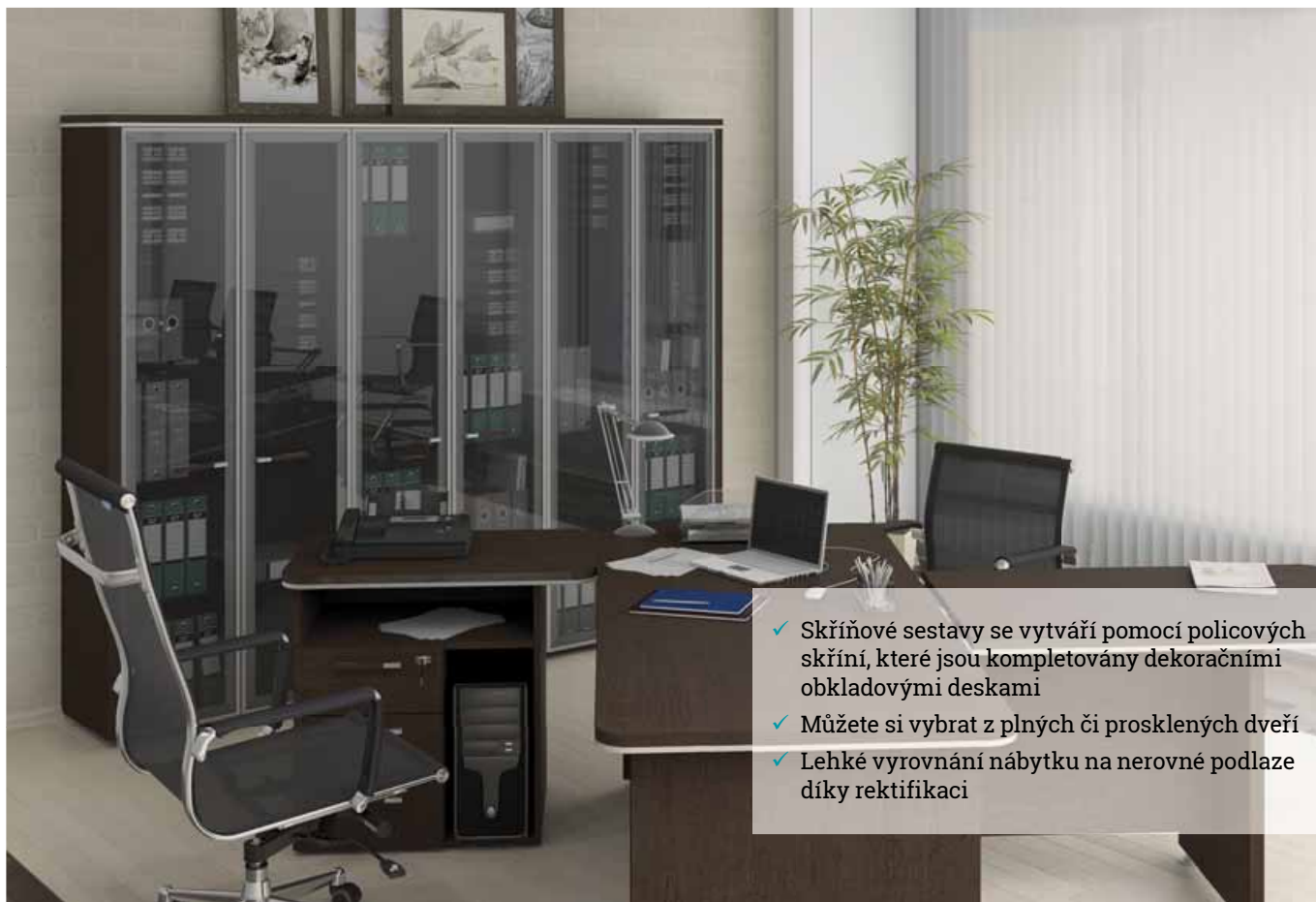

- ✓ Skříňové sestavy se vytváří pomocí policových skříní, které jsou kompletovány dekoračními obkladovými deskami
- ✓ Můžete si vybrat z plných či prosklených dveří
- ✓ Lehké vyrovnaní nábytku na nerovné podlaze díky rektifikaci

10 DŇÍ
DODÁNÍ3 ROKY
ZÁRUKA

Pro manažery, kteří ocení moderní design

- Boky a půda skříně z LTD o síle 38 mm
- Policové skříně z LTD 18 mm v šedé barvě
- Křídlové dveře z LTD o síle 18 mm a 2mm ABS hranou



korpusy skříní jsou vždy šedé
a obkládají se tzv. topy v dekoru dle výběru



Aktuální nabídku naleznete na našich stránkách online.officedepot.cz.

BAREVNOST SKŘÍNÍ

barva skříně/skříňky



driftwood

višň

světlý akát

wenge

merano

Jednací stoly WELS



- ✓ Nekonečná délka jednacích stolů dle vašich potřeb
- ✓ Luxusní provedení pro úspěšné prezentace
- ✓ Kombinované 3D akrylové hrany pro elegantní design
- ✓ Skvěle doplní stoly a skříně z řady Wels
- ✓ Lehké vyrovnání nábytku na nerovné podlaze díky rektifikaci



Nekonečná délka podle vašich potřeb

3 ROKY
ZÁRUKA

10 DNÍ
DODÁNÍ

- Stolové nohy a desky z LTD o síle 38 mm
- Deska stolu s dvoubarevnou akrylovou 3D hranou
- Podnož stolu s ABS hranou o síle 2 mm
- Lub stolu je z 18 mm LTD a ABS hranou 0,5 mm
- Nohy doplňkových stolů jsou hranolového tvaru s rozměrem 60 x 60 mm s polymerním povrchem v šedé barvě (RAL 9006)

i Aktuální nabídku naleznete na našich stránkách online.officedepot.cz.

BAREVNOST STOLŮ

barva pracovní desky stolu



driftwood

višň

světlý akát

wenge

merano

barva nohy zakončovaciho stolu



šedá

KENT

Alba®

ČESKÝ VÝROBCE KANCELÁŘSKÝCH ŽIDLÍ

VAŠE VOLBA KANCELÁŘSKÉHO SEZENÍ V TRENDOVÝCH DESIGNECH



KENT Exclusive (kód židle 201.676) - celočalouněné kancelářské křeslo vyšší třídy z řady KENT. Pohodlné sezení zaručují kvalitní výplně a výškově stavitelný opěrák z injektované pěny.

KENT Boss (kód židle 201.675) - kancelářská židle stylového designu z řady KENT s výškově stavitelným (UP-DOWN) čalouněným opěrákem.

KENT Classic (kód židle 201.677) - kancelářská židle z řady KENT s fixním síťovaným opěrákem stylového designu doplněným výškově stavitelnou bederní opěrkou.

ZÁRUKA
5
LET

160
KG



Židle je možné objednat v jiném barevném provedení. Doba dodání je 20 pracovních dní. Konferenční židle ve stejném designu naleznete pod kódy 201.678 a 201.679.

ČALOUNĚNÝ A HOTELOVÝ



Vybavte své reprezentační prostory designovým čalouněným nábytkem, který zaujme na první pohled.

Pro vaše pohodlí a pro pohodlí vašich návštěv si můžete vybrat ze široké nabídky. K dispozici jsou jednotlivá křesílka nebo vícemístné pohovky v nekonečných variantách materiálů a barev.

Ideální pro vstupní prostory, recepce, jednací místnosti i pro doplnění vaší kanceláře.

Pro hotely a penziony je určena naše nabídka od společnosti Lenza, kde si ze širokých odstínů barev a prvků vybere i náročný zákazník.

NÁBYTEK



OSTATNÍ NÁBYTEK



LDseating

Alba®

profim

lenza FURNITURE®



str. 118–121



str. 122–123



str. 124



str. 125–129



str. 130–133

Sofa NOTRE DAME



Luxusní sofa pro bytové a komerční prostory

3 ROKY
ZÁRUKA

25 DNÍ
DODÁNÍ

Pevný rám z masivního dřeva, sedadla křesel uložené v pružinovém rámu, možnost kombinace 7 prvků, chromované ocelové nohy.

Nosnost: 120,0 kg/místo

Splňuje normy ČSN EN 16139:2013, ČSN EN 12727:2001 a ČSN EN 1729-1:2007.



Realizovaná zakázka
Gymnázium Christiana Dopplera, Praha, Česká republika

BAREVNOST ČALOUNĚNÍ



	typ	š × v × h (cm)	hmotnost (kg)		
1	jednokřeslo	100	92,5 × 64,5 × 78,0	22,2	■ černá 200.10001
1	jednokřeslo	100	92,5 × 64,5 × 78,0	22,2	■ slonová kost 200.10002
1	jednokřeslo	100	92,5 × 64,5 × 78,0	22,2	■ zelená 200.10003
2	dvojkřeslo	102	145,0 × 64,5 × 78,0	34,6	■ černá 200.10004
2	dvojkřeslo	102	145,0 × 64,5 × 78,0	34,6	■ slonová kost 200.10005
2	dvojkřeslo	102	145,0 × 64,5 × 78,0	34,6	■ zelená 200.10006
3	trojkřeslo	103	199,0 × 64,5 × 78,0	42,9	■ černá 200.10007
3	trojkřeslo	103	199,0 × 64,5 × 78,0	42,9	■ slonová kost 200.10008
3	trojkřeslo	103	199,0 × 64,5 × 78,0	42,9	■ zelená 200.10009
4	stolek	ND1	62,0 × 39,0 × 62,0	16,6	■ černá 200.10010
4	stolek	ND1	62,0 × 39,0 × 62,0	16,6	■ slonová kost 200.10011

	typ	š × v × h (cm)	hmotnost (kg)		
4	stolek	ND1	62,0 × 39,0 × 62,0	16,6	■ zelená 200.10012
5	stolek	ND2	127,0 × 39,0 × 62,0	30,0	■ černá 200.10013
5	stolek	ND2	127,0 × 39,0 × 62,0	30,0	■ slonová kost 200.10014
5	stolek	ND2	127,0 × 39,0 × 62,0	30,0	■ zelená 200.10015
6	taburet	ND3	62,0 × 39,0 × 62,0	12,0	■ černá 200.10016
6	taburet	ND3	62,0 × 39,0 × 62,0	12,0	■ slonová kost 200.10017
6	taburet	ND3	62,0 × 39,0 × 62,0	12,0	■ zelená 200.10018
7	taburet	ND4	127,0 × 39,0 × 62,0	20,0	■ černá 200.10019
7	taburet	ND4	127,0 × 39,0 × 62,0	20,0	■ slonová kost 200.10020
7	taburet	ND4	127,0 × 39,0 × 62,0	20,0	■ zelená 200.10021



25 DNI
DODÁNÍ

3 ROKY
ZÁRUKA

Celočalouněné sofa pro komerční a bytové prostory

Velmi odolná dřevěná konstrukce a kvalitní polyuretanová pěna. Potah Iris – 100% polyester s voděodpuzející úpravou (WR – water repellent) a ořezuvzdorností 100 000 cyklů Martindale. Nožičky z kartáčované nerezové oceli.

Český výrobek.

Nosnost: 120,0 kg/místo

Splňuje normy ČSN EN 12727, ČSN EN 16139 a ČSN EN 1729.

BAREVNOST ČALOUNĚNÍ

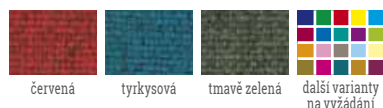

1



2



3

	typ	š × v × h (cm)	hmotnost (kg)		
1	jednokřeslo	Uno	81,0 × 76,5 × 84,0	34,0	červená 201.656
1	jednokřeslo	Uno	81,0 × 76,5 × 84,0	34,0	tyrkysová 201.657
1	jednokřeslo	Uno	81,0 × 76,5 × 84,0	34,0	tmavě zelená 201.658
2	dvojkřeslo	Due	139,0 × 76,5 × 84,0	44,0	červená 201.659
2	dvojkřeslo	Due	139,0 × 76,5 × 84,0	44,0	tyrkysová 201.660

	typ	š × v × h (cm)	hmotnost (kg)		
2	dvojkřeslo	Due	139,0 × 76,5 × 84,0	44,0	tmavě zelená 201.661
3	trojkřeslo	Tře	200,0 × 76,5 × 84,0	54,0	červená 201.662
3	trojkřeslo	Tře	200,0 × 76,5 × 84,0	54,0	tyrkysová 201.663
3	trojkřeslo	Tře	200,0 × 76,5 × 84,0	54,0	tmavě zelená 201.664

OSTATNÍ NÁBYTEK

Sofa **TRIO**



Variabilní tříprvkové sofa s celodřevěnou konstrukcí

3 ROKY ZÁRUKA

25 DNÍ DODÁNÍ

Kompletně čalouněné. Jednotlivé prvky se dají vzájemně spojovat do řady. Potah B-Bali je velmi moderní, s hrubší vazbou vláken, ořezuvzdornost je 40 000 cyklů.

Nosnost: 120,0 kg/místo

Splňuje normy ČSN EN 16139:2013, ČSN EN 12727:2001 a ČSN EN 1729-1:2007.

BAREVNOST ČALOUNĚNÍ



světle modrá

světle zelená

další varianty na vyžádání



i výška sedu 40,5 cm

i čalouněný čtvercový stůlek s vrchní deskou, hrana ABS, slouží nejen jako stůlek sestavy, ale i jako rohový prvek, nožičky z masivního buku, dežén ořech nebo přírodní javor



	typ	š × v × h (cm)	hmotnost (kg)		
1	jednokřeslo	100	60,5 × 74,0 × 70,5	16,0	světle modrá 200.10028
1	jednokřeslo	100	60,5 × 74,0 × 70,5	16,0	světle zelená 200.10029
2	stůlek	TR1	35,5 × 37,5 × 70,5	12,5	světle modrá 200.10030

	typ	š × v × h (cm)	hmotnost (kg)		
2	stůlek	TR1	35,5 × 37,5 × 70,5	12,5	světle zelená 200.10031
3	stůlek	TR2	70,5 × 37,5 × 70,5	20,1	světle modrá 200.10032
3	stůlek	TR2	70,5 × 37,5 × 70,5	20,1	světle zelená 200.10033



20 DŇÍ
DODÁNÍ

5 LET
ZÁRUKA

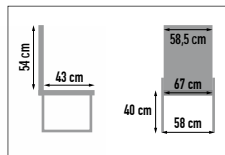

Křeslo Soft Sled PDH



- Celočalouněné relaxační křeslo s podhlavníkem, určené pro vstupní prostory a odpočinkové zóny
- Ocelový chromovaný rám, čaloun z PU pěny s vysokou životností
- Potah je ze 100% vodu odpuzujícího polyesteru, otěruvzdornost: 100 000 cyklů
- Nosnost: 120,0 kg
- Splňuje normy ČSN EN 16139:2013, ČSN EN 12727:2001 a ČSN EN 1729-1:2007

křeslo	■ fialová	200.109
křeslo	■ zelená	200.110



20 DŇÍ
DODÁNÍ

5 LET
ZÁRUKA

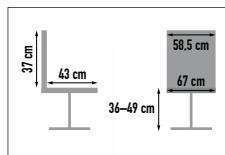

Křeslo Soft Cross



- Otočné celočalouněné křesílko na čtyřramenné aluminiové bázi, určené pro vstupní prostory a odpočinkové zóny
- Plynový píst, čaloun z PU pěny s vysokou životností
- Potahová látka (50% polyuretan, 32,5% polyester a 17,5% bavlna) má nesavý povrch a je potažena 100% polyuretanem; otěruvzdornost: 100 000 cyklů
- Nosnost: 120,0 kg
- Splňuje normy ČSN EN 16139:2013, ČSN EN 12727:2001 a ČSN EN 1729-1:2007

křeslo	■ černá	200.113
křeslo	■ zelená	200.112
křeslo	■ hnědá	200.111

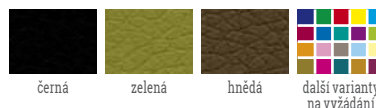

Židle SKY FRESH

Design by STUDIO EUROLINEA Design

LD seating

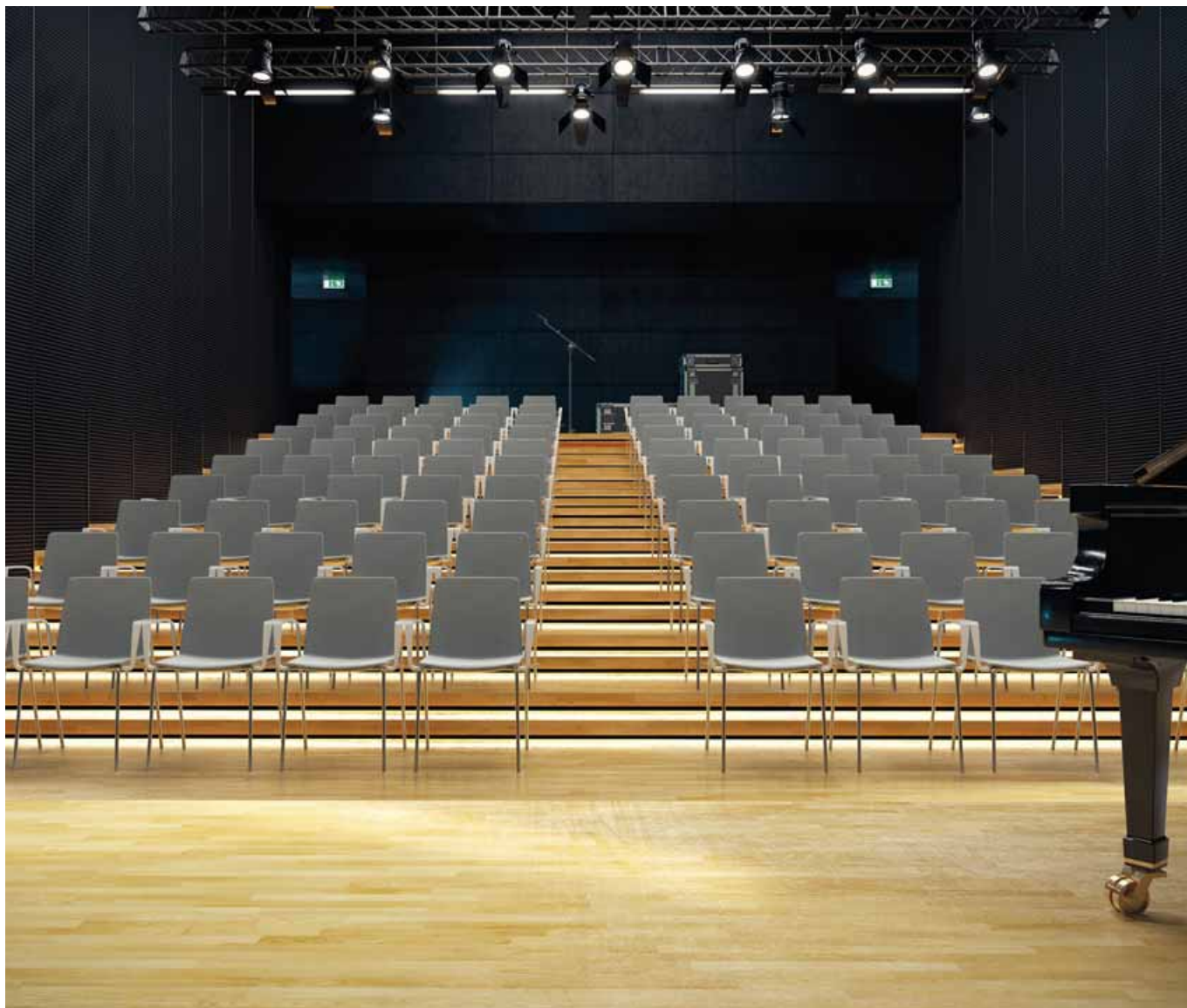

Moderní, svěží, praktické a subtilní sezení

Sezení, které nabídne rozmanité varianty modelů a tím možnosti uplatnění v různě pojatých interiérech i pro různé účely sezení. Design modelů Sky Fresh je významně ovlivněn volbou varianty podnože. Modely s čtyřnohou podnoží mohou být doplněny područkami. Je možné také volba podnože z ohýbaného drátu a také varianta výškově stavitelná na pětiramenném hliníkovém kříží s kolečky nebo čtyřramenném hliníkovém kříží s kluzáky.

Drátěné a čtyřnohé kostry mohou být v různých barvách kromě chromu, černé a bílé také v červené, modré, zelené a žluté.



Pro širší nabídku z našeho sortimentu nás kontaktujte na nabytekc@officedepot.eu. Naši specialisté vám ochotně pomohou s výběrem a navrhnou pro vás to nejlepší řešení.

FLEXI

Design by Orlandini Design

LD seating



Kolekce Flexi byla velmi příznivě přijata na významných mezinárodních veletrzích Orgatec v Kolíně nad Rýnem a veletrhu Salone del Mobile di Milano, kde byla představena. Sezení Flexi vyniká kombinací zajímavého svěžího designu a komfortu, založeného na výborné ergonomii a flexibilním opěradle u konferenčních modelů. Flexi je moderní sezení navržené pro moderního uživatele. Jedinečná je rozmanitost modelů a tím možnost pokrytí konkrétních požadavků uživatele různými druhy sezení ve stejném designu.

Flexi zahrnuje konferenční a jednací židle i odpočívací křesla. Podstatným kvalitativním prvkem každého modelu je skořepina ze vstříkované studené vysoce kvalitní polyuretanové pěny. Tento systém je zárukou neměnné kvality a vzhledu výrobku po celou dobu jeho používání.

Praktickým doplňkem řady Flexi jsou modely stolů. Stolové plošné prvky jsou vyrobeny z odolné kompaktní desky a podnoží má shodný design s podnožemi křesel Flexi.



RELAX

Modelová řada Relax skutečně naplňuje své jméno. Nabízí komfortní sezení pro chvíle odpočinku či relaxace.

Atraktivní design modelů Relax bude výraznou částí každé kanceláře, čekacího prostoru, ale i obývacího pokoje. Skořepina Relaxu je navržena jako monolitická konstrukce z vysoce kvalitní vstříkované studené pěny, vyztužené ocelovým rámem. Tato konstrukce zaručuje vysoký komfort a dlouhodobé zachování počátečního vzhledu a kvality sezení.

Série Relax+ vychází z úspěšné a oblíbené série Relax. Spolu s atraktivním designem, kvalitou a komfortem sezení křesel Relax jsou do modelů série Relax+ zakomponovány významné inovativní prvky, které zvyšují úroveň komfortu sezení a poskytují i určitou dynamiku sezení.

Křesla Relax+ jsou vybavena subtilním houpacím mechanismem z leštěného hliníku, který umožňuje komfortní a jemně dynamické sezení. Pro zvýšení komfortu sezení lze křesla doplnit snadno odnímatelnou opěrkou hlavy. I tato série zahrnuje čalouněnou komfortní podnožku, doplněk pro chvíle odpočinku.

Pro širší nabídku z našeho sortimentu nás kontaktujte na nabytekc@officedepot.eu.
Naši specialisté vám ochotně pomohou s výběrem a navrhnou pro vás to nejlepší řešení.

DOMINO

 **Alba**[®]

ČESKÝ VÝROBCE KANCELÁŘSKÝCH ŽIDLÍ

KONFERENČNÍ SEZENÍ V MODERNÍCH HRANATÝCH LINIÍCH



DOMINO

Nadčasové konferenční sezení s vysokým pohodlným čalouněním, které skvěle zapadne do moderních interiérů kanceláří, konferenčních místností, hal i čekáren.

Široká paleta barevných kombinací a možnost variabilní tvorby nábytkových sestav umožňuje dokonalé dotvoření Vašeho interiéru.

NÁZEV	KÓD
► taburet Domino	200.10034
► křeslo Domino	200.10035
► dvojkřeslo Domino	200.10036
► trojkřeslo Domino	200.10037



**Křeslo je možné objednat v jiném barevném provedení.
Doba dodání je 30 pracovních dní.**

profim



Stolky doplňují nabídku křesel a židlí PROFIM, se kterými spoluvytváří zajímavé a designově kompaktní sestavy. Bývají dostupné v různých tvarech, výškách a barevných úpravách.



Pro širší nabídku z našeho sortimentu nás kontaktujte na nabytekczech@officedepot.eu. Naši specialisté vám ochotně pomohou s výběrem a navrhnou pro vás to nejlepší řešení.

System WALL IN

profim

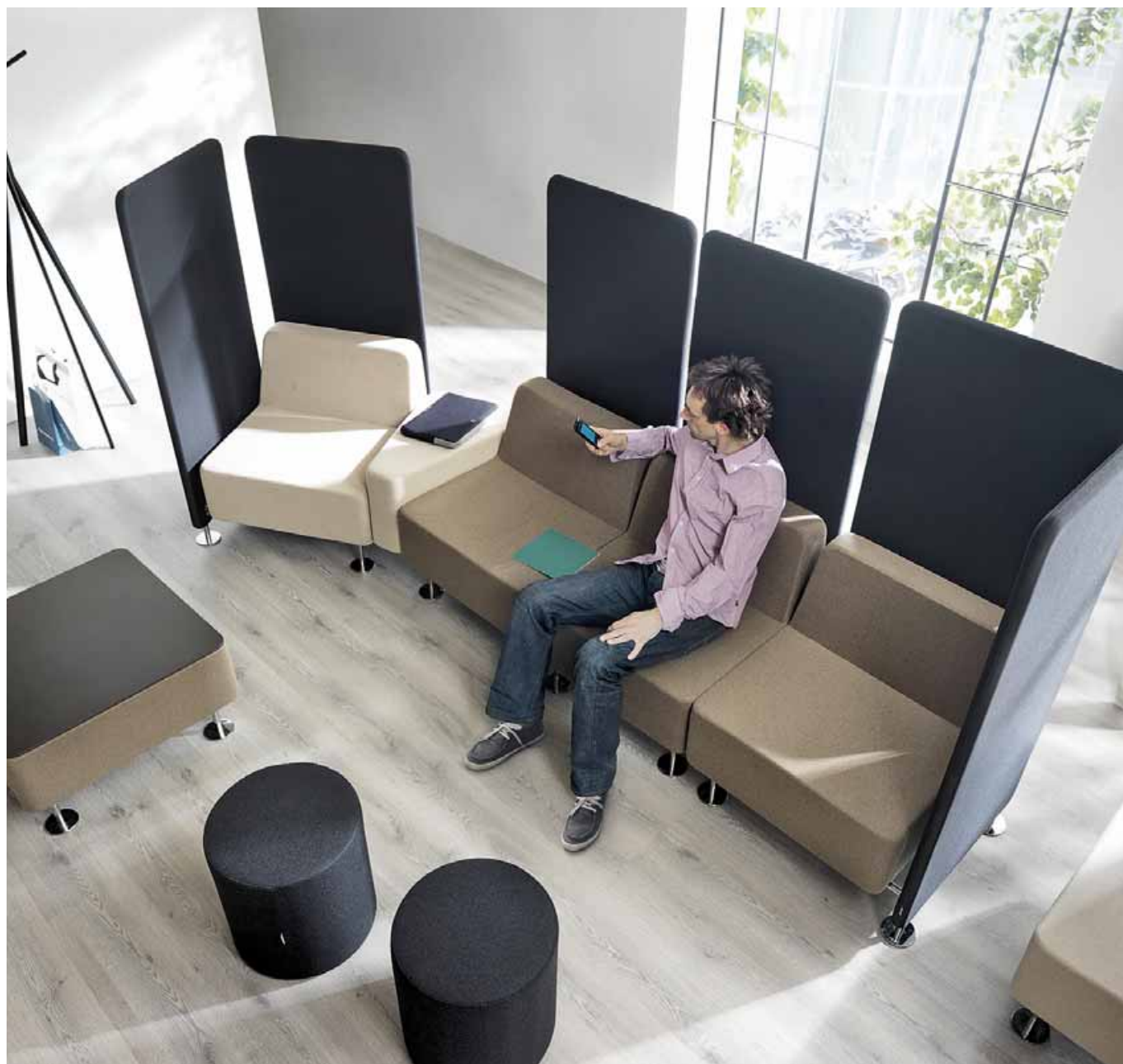

Akustické paravánové panely zajišťují soukromí na jednáních i osobních schůzkách, zároveň ale neizolují od okolního prostoru.

Řada obsahuje další komponenty, mimo jiné i spojovací prvky 30° a 60°, stolky s deskami z mléčného skla či HPL folie (černá, bílá, antracit) a podobně.

Standardně dodáváme kovové podnoží ve stříbrné barvě. Pro další barevné varianty (v barvách černá, hliník, chrom a satén – technologie Chromium III) nás kontaktujte. Možnost objednání v široké škále barev čalounění textilu, umělých kůží a kůží.

Nosnost: 120,0 kg/místo

Splňuje normy ISO 14001, ISO 9001 a FSC.

BAREVNOST SEDÁKŮ/STOLKŮ/PARVÁNŮ

x – barva čalounění



y – barva vrchní desky stolu



Objednací kód nábytkového prvku v požadované barevné variantě získáte výměnou písmen **x** a **y** za číslo z uvedené barevnostní škály. U některých nábytkových prvků volíte již pouze **x**.



Vyhoví všem požadavkům na zaplnění prostoru

Wall in můžete spojovat, kombinovat a měnit dle vašich potřeb a přání.



Sestava o rozměrech 280 × 210 cm

Prvky sestavy: 5× sedák s opěrákem č. 2 (200.211x0)
2× sedák, rohový s opěrákem č. 3 (200.212x0)
1× sedák č. 1 (200.210x0)
1× díl spojovací, obdélník č. 8 (200.217x0)

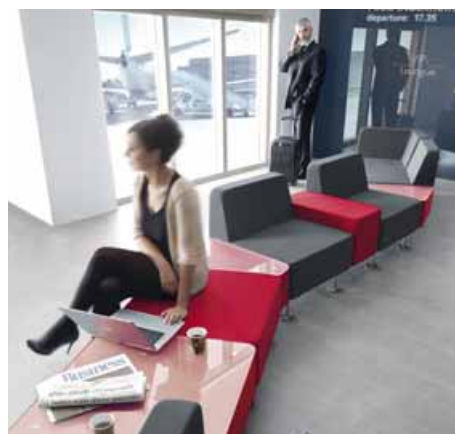

Sestava o rozměrech 210 × 280 cm

Prvky sestavy: 4× sedák s opěrákem č. 2 (200.211x0)
2× sedák č. 1 (200.210x0)

Sestava o rozměrech 450 × 120 cm

Prvky sestavy: 3× sedák s opěrákem č. 2 (200.211x0)
2× sedák č. 1 (200.210x0)
4× stolec, trojúhelník, 30° č. 7 (200.215xy)



Sestava o rozměrech 290 × 150 cm

Prvky sestavy: 4× sedák s opěrákem č. 2 (200.211x0)
4× sedák, rohový s opěrákem č. 3 (200.212x0)
6× paraván č. 4 (200.213x0)

Sestava o rozměrech 440 × 90 cm

Prvky sestavy: 2× sedák s opěrákem č. 2 (200.211x0)
4× sedák, rohový s opěrákem č. 3 (200.212x0)
8× paraván č. 4 (200.213x0)

i výška sedu 42,0 cm



	š × v × h (cm)	hmotnost (kg)	
1 sedák	70,0 × 42,0 × 70,0	15,0	200.210x0
2 sedák s opěrákem	70,0 × 73,0 × 70,0	19,0	200.211x0
3 sedák, rohový s opěrákem	70,0 × 73,0 × 70,0	20,0	200.212x0
4 paraván	69,0 × 148,0 × 10,0	9,5	200.213x0
5 stolec, čtverec	70,0 × 42,0 × 70,0	25,0	200.214xy

	š × v × h (cm)	hmotnost (kg)	
6 stolec, trojúhelník, 30°	49,0 × 42,0 × 24,0	8,0	200.215xy
7 stolec, trojúhelník, 60°	77,0 × 42,0 × 24,0	13,5	200.216xy
8 díl spojovací, obdélník	35,0 × 34,0 × 70,0	10,0	200.217x0
9 díl spojovací, trojúhelník, 30°	49,0 × 51,0 × 34,0	8,0	200.218x0
10 díl spojovací, trojúhelník, 60°	77,0 × 51,0 × 34,0	9,0	200.219x0

Řada VANCOUVER LITE

profim



Subtilní řada sedacího nábytku vhodného do reprezentativních a recepčních prostor, hotelových pokojů, ale i do domácností. Podnoží tvoří ližiny s povrchovou úpravou lesklého chromu. Můžete si také objednat ekonomičtější čtyřlůžkovou verzi nebo také s jinými povrchovými úpravami: matný chrom a barva hliníku.

K dispozici na vyžádání v široké paletě barev látek, přírodních a umělých kůží.

Nosnost: 120,0 kg/místo

Splňuje normy ISO 14001 a ISO 9001.



i výška sedu 44,0 cm

6 LET ZÁRUKA

25 DNÍ DODÁNÍ



	š × v × h (cm)		
1	jednokřeslo 70,0 × 71,0 × 68,0	červená látka	200.140
2	dvojkřeslo 123,0 × 71,0 × 68,0	červená látka	200.141
	2,5 křeslo 150,0 × 71,0 × 68,0	červená látka	200.142
	trojčeslo 178,0 × 71,0 × 68,0	červená látka	200.145

Řada UP-DOWN

profim



Kolekce modulárního sedacího nábytku určeného do recepcí, hotelových hal, čekáren a dalších veřejných prostor. Širokou škálou prvků tohoto systému můžete využívat pro vytvoření atypických tvarů sezení, které bude vyhovovat vašim požadavkům a danému místu.

Vysoká kvalita zpracování i použitých materiálů zaručuje dlouhodobé užívání v nepřetržitém provozu. Kolekce UP-DOWN obsahuje jedno a dvojmístné sedáky s možností použití designových opěráků, úhlové konektory (30°, 45° a 90°) a odkládací stolky. Podnoží je možné objednat v kovovém či dřevěném provedení.



6 LET ZÁRUKA

25 DNÍ DODÁNÍ

Celou kolekci lze čalounit v široké paletě barev látek, přírodních a umělých kůží.

Nosnost: 120,0 kg/místo

Splňuje normy ISO 14001 a ISO 9001.

profim

Řada **FAN**



25 DNI
DODÁNÍ

6 LET
ZÁRUKA

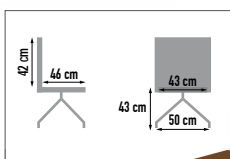

šedá



další varianty
na vyzádaní

základní verzi je křeslo s čalouněním z vysoce odolné umělé kůže ECO v šedé barvě na čtyřnohém podnoží s povrchovou úpravou z lesklého chromu



křeslo

šedá syntetika

200.143

Designová řada určená do konferenčních místností, auditorií, recepcí a hotelových pokojů. Obsahuje pět typů křesel a jednu lavici. Kombinace precizního zpracování, vysoce atraktivního vzhledu a cenové dostupnosti dělá z FANu jednu z nevyhledávanějších kolekcí PROFIM. Možnost objednání v různých variantách podnoží (barva hliníku, černá, matný chrom), v široké paletě barev látek, přírodních a umělých kůží. Možnost volby barvy prošívání bez navýšení ceny (v tomto případě se prodlužuje dodací doba).

Nosnost: 120,0 kg/místo

Splňuje normy ISO 14001 a ISO 9001.

profim

Řada **SORRISO**



25 DNI
DODÁNÍ

6 LET
ZÁRUKA



modrá



další varianty
na vyzádaní

základní verzi je křeslo s látkovým potahem se subtilním drátěným podnožím s povrchovou úpravou z lesklého chromu



křeslo

modrá látka

200.144

Kolekce designových křesel určených do reprezentativních prostor, hotelových hal a recepcí.

Můžete si určit barevnou kombinaci potahu sedáku a korpusu v rámci stejného druhu čalounění. K dispozici na vyzádaní v široké paletě barev látek, přírodních a umělých kůží a také v jiných variantách podnoží (viz ilustrační foto) a v různých povrchových úpravách – barva hliníku, černá a matný chrom.

Nosnost: 120,0 kg/místo

Splňuje normy ISO 14001 a ISO 9001.

OSTATNÍ NÁBYTEK

Řada **PROVANCE**

Moderní nábytková řada Provance je ideálním řešením vybavení jakéhokoliv kompaktního prostoru. Odpovídá všem současným požadavkům na praktičnost a funkčnost nábytku. Nadčasový design, promyšlené prvky a moderní barevná škála jsou tajemstvím úspěchu této kolekce.

Vyrábí se z vysoce kvalitních materiálů, zdravotně i ekologicky nezávadných. Prvky v této řadě jsou vyráběny z LTD desky o tloušťce 28 mm a 18 mm a jsou opatřeny hranou ABS 2 mm.

Šatní skříně jsou dvoudílné i třídílné, s klasickými dveřmi či dveřmi posuvnými. Postele Provance nabízí dvoulůžka i jednolůžka s čely i bez. Vhodnými doplňky jsou obklady stěn, věšákové stěny se zrcadlem, noční stolky, psací stoly, komody či konferenční stůl.

Splňuje normu ISO 9001:2008.



Nadčasový design a promyšlené prvky



1

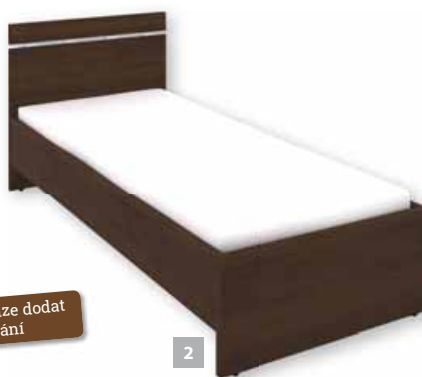

2

i matrace lze dodat na vyžádání



3



4



5



8

9

pravý



6



7



10

BAREVNOST POSTELÍ/STOLŮ/SKŘÍNÍ

x – barva korpusu

y – barva dvířek



1

merano



3

akát světlý



4

wenge



1

merano



3

akát světlý



4

wenge



5

bílá

	š × v × h (cm)	
1 postel dvoulůžko	166,0 × 83,4 × 205,6	200.510x0
2 postel jednolůžko	96,0 × 83,4 × 205,6	200.511x0
3 stolek noční, nika, zásuvka	50,0 × 43,0 × 40,4	200.512xy
4 stolek konferenční	70,0 × 55,0 × 52,2	200.513x0
5 skříňka, nika, 1 police	95,0 × 83,0 × 52,2	200.514xy

Objednací kód nábytkového prvku v požadované barevné variantě získáte výměnou písmen **x** a **y** za číslo z uvedené barevnostní škály. U některých nábytkových prvků volíte již pouze **x**.

	š × v × h (cm)	
6 police	80,0 × 11,0 × 15,8	200.515x0
7 skříň šatní dělená, výsuvný věšák, 6 polic	100,0 × 220,0 × 45,0	200.516xy
8 stůl psací, skříňka, 1 police, levý	140,0 × 83,0 × 52,2	200.517xy
9 stůl psací, skříňka, 1 police, pravý	140,0 × 83,0 × 52,2	200.518xy
10 zrcadlo	80,0 × 55,0 × 2,0	200.51900



Ekonomická řada hotelového nábytku Capri byla vytvořena pro zařizování ubytoven, kolejí, penzionů, dětský zotavoven, sanatorií a odpovídá všem požadavkům, jež jsou na tento druh nábytku kladeny. Vyrábí se z kvalitních materiálů, jež jsou zdravotně i ekologicky nezávadné. Kostra je z LTD a instaluje se na nožky (patičky), které nelze regulovat do výšky. Kostra postele se vyrábí z LTD o síle 22 mm. Pod matrací se nachází LTD o síle 16 mm.

Korpusy skříní, dveře, čela zásuvek a přepážky se vyrábí z LTD o síle 16 mm. Jsou opatřeny hranou ABS o síle 0,5 mm. Záda jsou ze sololaku o síle 3,2 mm a jsou namontována v drážce. Skříně stojí na nožkách (patickách), nelze regulovat jejich výšku. Skříně jsou v nabídce s klasickými i posuvnými dveřmi, kombinované i šatní. Je možné doplnit je skříňovými nástavbami. V řadě Capri najdete samozřejmě noční i konferenční stoly, psací stůl, komodu, botníky, skříně pod TV i pro lednici, věšákové stěny se zrcadlem i bez.

Splňuje normu ISO 9001:2008.



Velký výběr praktických funkčních prvků



1

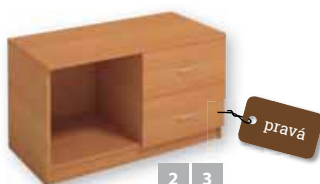

2 3



4



5



6 7



8



9

i matrace lze dodat na vyžádání



10 11



12

BAREVNOST POSTELÍ/STOLŮ/SKŘÍŇÍ

x – barva korpusu

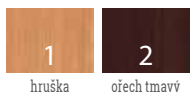

1

hruška

2

ořech tmavý

Objednací kód nábytkového prvku v požadované barevné variantě získáte výměnou písmen x za číslo z uvedené barevnostní škály.

	š × v × h (cm)	
1	stěna věšáková se zrcadlem	90,0 × 112,0 × 23,2
2	skříňka, nika, 2 zásuvky, levá	90,0 × 50,4 × 45,3
3	skříňka, nika, 2 zásuvky, pravá	90,0 × 50,4 × 45,3
4	stolek konferenční	90,0 × 50,0 × 60,0
5	skříňka, nika, 1 zásuvka	74,0 × 50,4 × 45,3
6	skříňka na ledničku, levá	80,0 × 73,5 × 60,0
7	skříňka na ledničku, pravá	80,0 × 73,5 × 60,0
8	skříň šatní dělená, 3 police, tyč	90,0 × 180,4 × 60,0
9	postel jednolůžko	95,0 × 66,4 × 204,4
10	stůl toaletní, nika, 3 zásuvky, levý	100,0 × 72,4 × 45,0
11	stůl toaletní, nika, 3 zásuvky, pravý	100,0 × 72,4 × 45,0
12	police na zeď	80,0 × 40,0 × 20,0

KOVOVÝ NÁBYTEK



Kovový nábytek vhodně doplní jakékoliv kancelářské prostory.

Každá kancelář potřebuje uskladňovat a archivovat dokumenty. Nabízíme vám širokou škálu kartoték, kovových skříní, samostatně stojících regálů a pojízdných regálových systémů od renomovaných výrobců se skvělými referencemi.

Šatní skříně a lavice jsou vhodné do všech druhů šaten – pro průmysl, pro sportoviště, do škol... Připravili jsme také speciální nábytek pro vaši dílnu nebo sklad.



Kovové kartotéky a skříně



str. 136-137

Kovové roletové skříně



str. 138

Kovové kontejnery



str. 138

Šatní skříně a lavice



str. 139

Sklad a dílna



str. 139

Regály



str. 140

Manipulační vozíky a rudly



str. 140

Schránky, pokladny a sejfy



str. 141

Kartotéky

realspace®

PRO

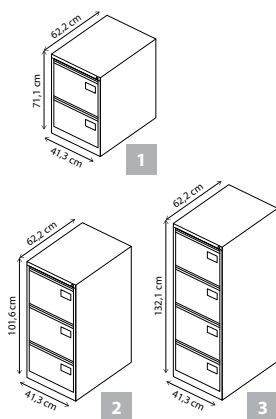

2 ROKY ZÁRUKA

1-7 DNI DODÁNÍ

realspace®
PRO

- Kartotéka pevné ocelové konstrukce s centrálním zamykáním
- Pro dokumenty a závěsné pořadače formátu A4
- Svařovaný korpus, kvalitní povrchová úprava – prášková barva
- Nosnost každé zásuvky 40,0 kg, 100% výsuv zásuvek
- Ochrana proti převážení, nelze otevřít více zásuvek najednou
- Vnitřní rozměr zásuvky 33,0 × 26,7 × 54,0 cm (š × v × h)

	hmotnost (kg)	šedá	běžová
1 2 zásuvky	26,0	269.9167	269.9933
2 3 zásuvky	31,0	200.207	200.208
3 4 zásuvky	45,0	270.6737	270.8156

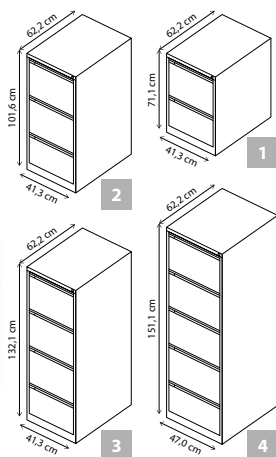

7 LET ZÁRUKA

7-30 DNI DODÁNÍ

BISLEY

- Svařovaný korpus pro vyšší pevnost, masivní teleskopické výsuvy s kuličkovými ložisky
- Snadný a tichý chod zásuvek i při maximálním zatížení
- Nosnost zásuvky 45,0 kg, 100% výsuv zásuvky, centrální zámeček
- Ochrana proti převážení, nelze otevřít více zásuvek najednou
- Vnitřní rozměr zásuvky A4 32,4 × 26,7 × 54,0 cm (š × v × h), pro formát Foolscap 38,1 × 26,7 × 54,0 cm (š × v × h)
- Kartotéky v šedé barvě dodáváme do 7 dní a kartotéky v béžové barvě dodáváme do 30 dní

	hmotnost (kg)	šedá	běžová
1 2 zásuvky	31,4	200.211	200.212
2 3 zásuvky	43,6	200.213	200.214
3 4 zásuvky	55,0	200.215	200.216
4 5 zásuvek	67,0	200.217	200.218





7 DŇÍ
DODÁNÍ

5 LET
ZÁRUKA

BISLEY

- Robustní, kovový, plně svařovaný korpus
- Tříbodový rozvorový zámek
- Černé stavitelné police s nosností do 45,0 kg
- Ostatní vnitřní vybavení není součástí dodávky
- Povrchová úprava vysoce odolným strukturovaným lakem ve světle šedé barvě
- Dodáváme vcelku, není nutná žádná montáž
- Skříň 200.220 dodáváme do 30 dní od objednání

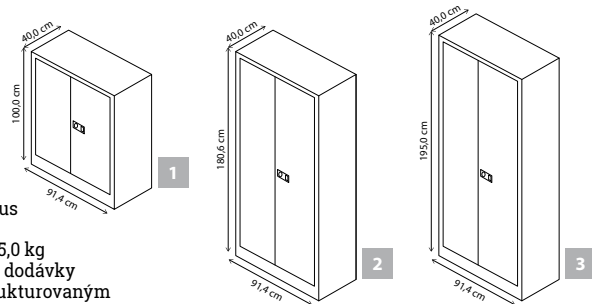

	hmotnost (kg)		
1	1 police	34,0	světle šedá 200.219
2	3 police	52,0	světle šedá 200.220
3	4 police	63,0	světle šedá 200.221



Pro další nabídku kovového nábytku nás kontaktujte na nabytekczech@officedepot.eu.

OSTATNÍ NÁBYTEK

Kovové roletové skříně

BISLEY



5 LET
ZÁRUKA

30 DNÍ
DODÁNÍ

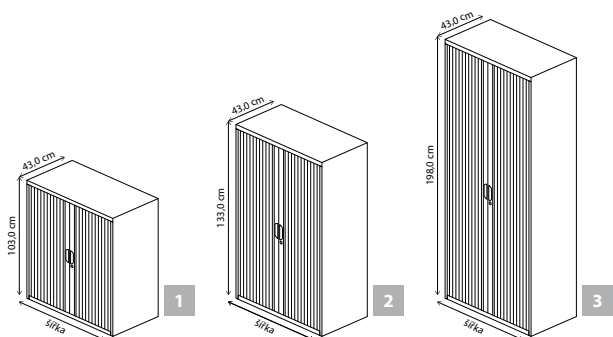

- Kovová skřín s horizontální roletou
- Robustní plně svařovaný korpus
- Dvoje na sobě nezávislé dveře
- Cylindrický zámek
- Dodáváno včetně polic s nosností 45,0 kg
- Povrchová úprava vysoce odolným strukturovaným lakem v barvě sv. šedě

šířka (cm)			
1 skřín	100	2 police	šedá 200.225
2 skřín	100	3 police	šedá 200.226
3 skřín	100	4 police	šedá 200.227
1 skřín	120	2 police	šedá 200.228
2 skřín	120	3 police	šedá 200.229
3 skřín	120	4 police	šedá 200.230

Kovové kontejnery

BISLEY



5 LET
ZÁRUKA

30 DNÍ
DODÁNÍ

i kluzák pro zajištění stability na spodní hraně zásuvek

i vybaveno protiváhou proti převrácení při vytáhnutí zásuvek

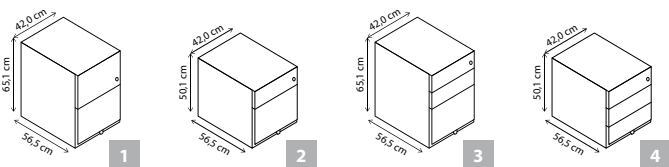

- Kancelářské mobilní kontejnery v barvě světle šedě
- Centrální zámek
- Zásuvky standardní a na závěsné pořadače
- Vnitřní rozměr standardní zásuvky 33,2 × 8,0 × 48,5 cm (š × v × h), zásuvky na závěsné pořadače 33,0 × 24,4 × 48,5 cm (š × v × h)

1 kontejner	2 závěsy	šedá	200.266
2 kontejner	1 zásuvka + 1 závěs	šedá	200.268
3 kontejner	2 zásuvky + 1 závěs	šedá	200.265
4 kontejner	3 zásuvky	šedá	200.267

Šatní skříně

i otevření o 110°

i ochrana proti vypáčení

1-14
DNÍ DODÁNÍ

2 ROKY
ZÁRUKA



i všechny skříně jsou svařené a není nutná montáž

- Kovová šatní sestava z ocelového plechu – uzamykatelná na cylindrický zámek se dvěma klíči nebo otočným uzávěrem pro visací zámek (zámek není součástí dodávky)
- Každý oddíl vybaven jednou policí v horní části a šatní tyčí se třemi háčky na pověšení oděvu
- Ventilační otvory ve dveřích umožňují dostatečné proudění vzduchu
- Hladká povrchová úprava práškovým lakem

š × v × h (cm)			šedá	modrá
1	skřín	2 dveře	60,0 × 180,0 × 50,0	200.232
2	skřín	2 dveře	60,0 × 185,0 × 50,0	200.269



BISLEY

Lavice



7 DNÍ
DODÁNÍ

2 ROKY
ZÁRUKA



- Montované lavice do šaten; ocelový profil 2,5 × 2,5 cm ve světle šedé barvě
- Sedací plocha z lakovaného smrkového masivu

š × v × h (cm)			šedá
lavice		200,0 × 45,5 × 29,0	200.234

Sklad a dílna



i Pro širší nabídku produktů Sklad a dílna nás kontaktujte.

7 DNÍ
DODÁNÍ

2 ROKY
ZÁRUKA

5 LET
ZÁRUKA

- Nabízíme také dílenský nábytek (skříně, stoly...) v různých rozměrech a provedeních

	nosnost police (kg)	š × v × h (cm)	záruka	
1	stůl dílenský	150,0 × 85,0 × 75,0	2 roky	šedá/modrá 200.264
2	skřín, 1 police	91,4 × 100,0 × 40,0	5 let	šedá 278.3301
3	skřín, 4 police	100,0 × 95,0 × 195,0 × 60,0	2 roky	šedá/modrá 200.263

OSTATNÍ NÁBYTEK

Regály



celokový



- Montované regály vám nabízíme buď celokovové nebo s policemi ze surové DTD (dřevotřískové desky)
 - Kvůli stabilitě je nutné regály ukotvit ke zdi pomocí hmoždinek
 - Regály dodáváme demontované
- Regál 200.240 dodáváme do 7 pracovních dnů.

	nosnost police (kg)	š × v × h (cm)		
1 regál, 5 polic, bezšroubový	175,0	90,0 × 180,0 × 45,0	světle šedá	200.240
2 regál, 6 polic	150,0	100,0 × 200,0 × 40,0	modrá	248.433
3 regál, 4 police	75,0	75,0 × 150,0 × 30,0	bílá	128.362

Manipulační vozíky a rudly



- Vozíky nebo rudly ulehčí vaši práci ve skladu nebo dílně

	nosnost (kg)	š × v × h (cm)		
1 ks vozík, sklápěcí rukojeť	150,0	45,0 × 94,0 × 81,5	buk/modrá	200.259
2 ks vozík, 2 police	250,0	52,5 × 101,0 × 97,5	buk/modrá	200.260
3 ks rudl ocelový	200,0	57,0 × 110,5 × 53,0	modrá	200.261
4 ks rudl ocelový, plastové ližiny	250,0	55,0 × 130,5 × 61,5	modrá	200.262



Schránky, pokladny a sejfy



Office DEPOT. Schránky na klíče a visáčky

- 1 2 3 4 **Kovové schránky** se upevňují pomocí 2 šroubů a hmoždinek
- Jednotlivá polička se dají pomocí etiket očíslovat a zvlášť dodávanými visáčky barevně odlišit
 - Visáčky na obrázku nejsou součástí dodávky
 - Ke každé schránce jsou 2 klíče
- 5 **Barevné visáčky** s bílou etiketou – 50 ks v mixu barev

	š × v × h (cm)		
1	schránka pro 20 klíčů	16,0 × 20,0 × 8,0	■ šedá 405.1666
2	schránka pro 60 klíčů	18,0 × 25,0 × 8,0	■ šedá 405.1624
3	schránka pro 80 klíčů	24,0 × 30,0 × 8,0	■ šedá 405.1589
4	schránka pro 144 klíčů	24,0 × 30,0 × 9,0	■ šedá 405.1568
5	visáčky bal. 50 ks	2,2 × 5,0 × 0,3	■ ■ ■ ■ mix barev 405.1561



Office DEPOT. Pokladny

- Vyrobeny z ocelového plechu, uzamykatelné – 2 klíče
- Obsahují univerzální přihrádky a vyjímatelný mincovník

		š × v × h (cm)		
1	mini	15,3 × 7,0 × 12,0	■ modrá	404.9968
2	střední	26,0 × 8,1 × 18,5	■ modrá	404.9779
3	velká	30,0 × 10,0 × 21,0	■ černá	404.9653

COMSAFE

Sejf Saturn

- Jednoplášťový sejf z vysoce kvalitní oceli
- Možnost upevnění na zeď nebo do nábytku (kotvici šrouby jsou součástí dodávky)
- Sejf je certifikovaný v bezpečnostní třídě Z1
- Dodáváno včetně 2 klíčů
- Vnější rozměry: 35,0 × 25,0 × 28,0 cm (š × v × h)
- Vnitřní rozměry: 34,5 × 24,5 × 23,0 cm (š × v × h)
- Hmotnost: 10,0 kg; objem 19,0 l

ks ■ antracit 916.989

COMSAFE

Elektronický sejf na klíče

- Jednoplášťový elektronický sejf z oceli pro 20 klíčů
- Jednoduchá obsluha díky přehledné klávesnici
- Mechanické nouzové otevírání (2 klíče)
- 4 otvory v zadní části pro upevnění na zeď (kotvici šrouby jsou součástí dodávky)
- Klíčenky jsou součástí dodávky
- Vnější rozměry: 24,5 × 30,0 × 11,0 cm (š × v × h)
- Vnitřní rozměry: 24,0 × 29,5 × 3,0 cm (š × v × h)
- Hmotnost: 6,4 kg; objem 3,2 l

ks ■ šedá 798.262

COMSAFE

Elektronický sejf Atlantis

- Jednoplášťový elektronický sejf z vysoce kvalitní oceli s nouzovým mechanickým otevíráním
- Možnost upevnění na zeď nebo do nábytku (kotvici šrouby jsou součástí dodávky)
- Sejf je certifikovaný v bezpečnostní třídě Z1
- Napájení 4 × 1,5V baterie (nejsou součástí dodávky)
- Dodáváno včetně 2 klíčů
- Vnější rozměry: 31,0 × 20,0 × 23,0 cm (š × v × h)
- Vnitřní rozměry: 30,0 × 19,0 × 13,5 cm (š × v × h)
- Hmotnost: 6,5 kg; objem 8,0 l

ks ■ antracit 696.458

COMSAFE

Elektronický sejf Speedy

- Elektronický jednoplášťový sejf z kvalitní oceli s nouzovým mechanickým otevíráním
- Možnost upevnění na zeď nebo do nábytku (kotvici šrouby jsou součástí dodávky)
- Sejf je certifikovaný v bezpečnostní třídě Z1
- Napájení 4 × 1,5V baterie (nejsou součástí dodávky)
- Dodáváno včetně 2 klíčů
- Vnější rozměry: 35,0 × 25,0 × 28,0 cm (š × v × h)
- Vnitřní rozměry: 34,5 × 24,0 × 18,5 cm (š × v × h)
- Hmotnost: 9,5 kg; objem 15,0 l

ks ■ antracit 547.148

OSTATNÍ NÁBYTEK

SPECIÁLNÍ NÁBYTEK



recepce Quadrifoglio
str. 144

Ve vaší kanceláři kromě pracovních stolů, skříní a kontejnerů budete určitě potřebovat i další vybavení...

Zároveň nabízíme široký výběr nábytku pro vybavení jednacích místností, recepcí a jídelen. V naší nabídce naleznete i recepcce s italským designem od výrobce Quadrifoglio. Pokud u nás nenajdete rozměry nebo typy, které potřebujete, vyrobíme vám nábytek dle vašeho přání a potřeb.

Prostor je dnes velice drahý a žádná společnost si nemůže dovolit s ním plýtvat. Proto pro vás máme řešení v podobě mobilních a dělicích stěn nebo vestavků.

Už žádné hledání zásuvek pod stolem. O kabely už nezapomenete díky přípojným panelům na stoly.



Recepce

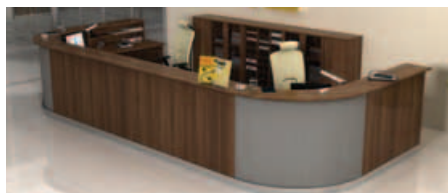

str. 144

Kuchyně a jídelny



str. 145

Dělicí příčky



str. 146

Mobilní stěny a vestavky



str. 147

Školní nábytek



str. 150

Zásuvkové panely



str. 151

Recepce Z2



Styl a elegance bez zanedbání funkčnosti

**5 LET
ZÁRUKA**
**40 DNÍ
DODÁNÍ**

Recepce Quadrifoglio jsou tvořeny mnoha moduly, které umožňují široké využití. Lze tak sestavit minimalistickou recepci pro 1 osobu či rozměrnou pro několik osob. Základním designovým prvkem recepcí Z2 je zkosený spoj pod úhlem 45°.

Desky jsou potaženy melaminovou folií odolnou vůči poškrábání, odrazu světelného paprsku a vodě. Mají tloušťku 30 mm o hustotě 750 kg/m³. Korpus má tloušťku 25 mm. 2mm ABS hrana zajišťuje kvalitní ochranu proti poškození. Rektifikace recepcí je 12 mm.

Certifikáty ISO 9001, ISO 14001, OHSAS 18001, AFSC a Ekologický panel.

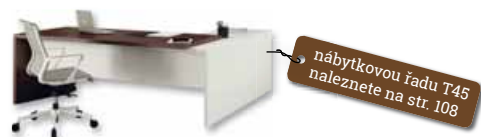

Recepce



Přivítejte své klienty v příjemném prostředí

**5 LET
ZÁRUKA**
**20 DNÍ
DODÁNÍ**

Recepce Hobis nabízejí rychlé a elegantní řešení vstupních prostor do vaší společnosti.

Moduly recepcí o šířce 80, 120, 140, 160 cm spolu s 90° obloukovým dílcem umožňují sestavení recepcí do různých velikostí podle vašich požadavků.

Základním materiálem pro výrobu pracovních desek je kvalitní laminovaná dřevotřísková deska v tloušťce 25 mm, korpusy pak disponují tloušťkou 18 mm. Kvalitní ochranu proti poškození je 2mm ABS hrana korpusu. Abychom předešli brzkému opotřebování spodní části, vybavili jsme recepce nerezovým okopovým plechem.

V případě zájmu o recepci Hobis nás kontaktujte e-mailem na nabytekcz@officedepot.eu nebo volejte na 800 154 322.



V případě zájmu o kuchyni na míru nás kontaktujte e-mailem na nabytekczech@officedepot.eu. Naši specialisté vám ochotně pomohou s výběrem a navrhnou pro vás nejlepší řešení.

7 DNÍ
DODÁNÍ
STOLY

5 LET
ZÁRUKA

židle pro kuchyně a jídelny najdete na str. 55–59

Elegantní design a vysoká variabilita

Elegantní design a shodné dekory materiálů s kancelářským nábytkem Hobis umožňují umístit solitérní kuchynky přímo ve vaší kanceláři či jiných reprezentativních prostorách vaší firmy.

Kuchyňské linky řady Hobis nabízejí vysokou variabilitu. Podle dispozic prostoru můžete z naší nabídky jednoduše poskládat vybavení celé firemní kuchyně či jídelny. Vybírat tak můžete skřín s vestavěnou lednicí, skřín pod dřez či skřín s jednou nebo pěti zásuvkami.

V naší nabídce je také nerezový dřez, páková baterie nebo kovový držák na mikrovlnnou troubu.

Doba dodání solitérních kuchyní je 20 dní.



	š × v × h (cm)	
1 stůl jídelní	80,0 × 75,0 × 80,0	100.804x00
2 stůl jídelní	120,0 × 75,0 × 80,0	100.805x00

barva nohou – šedá



Aktuálně dostupné solitérní kuchynky naleznete na našich stránkách online.officedepot.cz.

Kuchyni vám rádi vyrobíme na míru. Kontaktujte nás e-mailem na nabytekczech@officedepot.eu nebo volejte na 800 154 322.

BAREVNOST KUCHYNĚK/STOLŮ

x – barva dveří skřínky/kuchynky

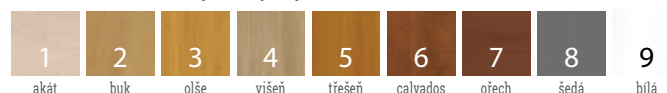

1 akát 2 buk 3 olše 4 višň 5 třešeň 6 calvados 7 ořech 8 šedá 9 bílá

y – barva korpusu skřínky/kuchynky

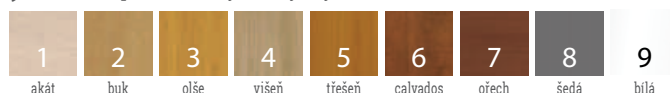

1 akát 2 buk 3 olše 4 višň 5 třešeň 6 calvados 7 ořech 8 šedá 9 bílá

Objednací kód nábytkového prvku v požadované barevné variantě získáte výměnou písmen x a y za číslo z uvedené barevnostní škály. U některých nábytkových prvků volíte již pouze x. Možné barevné provedení: 11, 22, 33, 44, 55, 66, 77, 88, 18, 28, 38, 48, 58, 68, 78. V případě zájmu o jinou barevnou kombinaci nás prosím kontaktujte.

Dělicí příčky **LIKOform®**

LIKOform® MICRA I

Ideální řešení pro moderní kanceláře



Vytvářejí optimální pracovní prostory „na míru“ podle momentálních požadavků na provoz firmy.

Díky jejich variabilitě lze následně změny dispozic provést velmi rychle, jednoduše a bez omezení práce zaměstnanců firmy.

Hliníkové profily mají vysoké technické standardy a kvalitní povrchovou úpravu v různých barevných odstínech.

System je určen pro realizaci nenosných interiérových příček.

MICRA

Designové řešení celoprosklené stěny umožňuje optimální využití denního světla. Splňuje vysoké nároky na akustiku – hluková neprůzvučnost až 45 dB. Oživení prostoru umožní polepy prosklené stěny dekorativními fóliemi. Dále nabízíme digitálně potištěné fólie a tkaniny zalaminované ve skle. Pískovanou grafikou stěn lze dosáhnout zdůraznění vizuálního stylu firmy.

OMEGA

Osvědčený systém pro vytvoření optimálního, estetického a zvukově izolovaného prostředí kanceláří. Podle potřeb jednotlivých pracovišť jsou možné různé kombinace plných a prosklených prvků v souladu s bezpečnostními a akustickými parametry.



Mobilní stěny LIKO-Space®



35 DNI
DODÁNÍ

5 LET
ZÁRUKA

BAREVNOST STANDARDNÍCH POVRCHŮ PANELŮ



Kolikrát jste si již řikali:

„Kdybychom tak měli další místnost!“

Vaše kancelář, místnost pro jednání nebo sál se změní rychle a snadno podle toho, jak potřebujete. V několika minutách získáte mnoho různých místností na jednom místě, a to za méně než 30 % nákladů na novou výstavbu. Mobilní stěny LIKO-Space® poskytují vysokou akustickou izolaci, která je důležitá pro nerušenou vzájemnou komunikaci v kancelářích, jednacích místnostech nebo v restauracích.

Vestavky® inLIKO®



35 DNI
DODÁNÍ

5 LET
ZÁRUKA

Optimální využití prostoru v halách



jednopodlažní vestavek



dvoupodlažní vestavek



zvýšený vestavek

Pro optimální využití prostoru ve výrobních, skladových nebo prodejních halách.

Nabízíme kvalitní a osvědčené montované vestavky®, které svými vlastnostmi splňují nejvyšší nároky na design, variabilitu a praktické využití jako jsou kanceláře, mistrovny, šatny nebo pro oddělení čistých, klimatizovaných a speciálních pracovišť.

BRENO

KOBERCE • PVC

Z nabídky BRENO si vybere opravdu každý.
Obrovský výběr koberců, vinyly, PVC a doplňků
u největšího prodejce
podlahových krytin
v ČR.



116 Stone



140 Ash

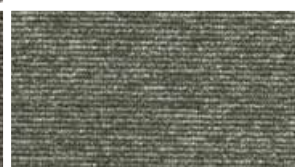

151 Mouse



165 Graphite



189 Granite

Volcano

Zátěžový metrážový koberec

všávaná textilní podlahová krytina – smyčka

100% celoprobarvená polyamidová příze

4 m šíře

Volcano je především zátěžový koberec s nízkým vlasem. Díky nové technologii barvení vlákna FIDEA solution dyed (SDN) vydrží barvy jasné velice dlouho. Barvivo je do vláken přidáváno již při jejich výrobě a ne až následným barvením. Vlákna jsou díky tomuto způsobu barvení daleko více odolná jak proti otěru, tak i proti světlu, vodě i různým čistícím prostředkům a jsou tak stálobarevná. Vlákna Fidea jsou antialergická a odolná vůči UV záření.



obytné prostory
– namáhání vysoké



veřejné a komerční prostory
– namáhání vysoké



trída a reakce
na oheň



antistatická
úprava



trvalé použití
pro kolečkovou
židli



stupeň
komfortu
1



329 Velvet Taupe



336 Camel



446 Port



772 Russet



879 Purple



888 China Blue



963 Coffee



964 Walnut



992 Chestnut

BRENO.cz



rozměr lišt:
240 x 1,25 x 6 cm

Možnost koupě
MDF lišt ve stejném
dekoru podlahy
Moduleo.

PROČ MODULEO?

Designové podlahy Moduleo jsou stejně elegantní a detailní jako přírodní materiály, nemají však jejich nevýhody.

✓ Zvuková izolace

Na rozdíl od tradičních dřevěných nebo laminátových podlah absorbují vinylové podlahy Moduleo zvuk a zajišťují tak lepší akustiku v domácím či pracovním prostředí.

✓ Odolnost vůči vlhkosti

Díky nášlapné vrstvě odolné vůči vlhkosti, která se jednoduše čistí, jsou podlahy Moduleo vhodné do každé místnosti, dokonce i do koupelny či kuchyně.

✓ Žádné stopy ani skvrny

Díky silné nášlapné vrstvě spojené s polyuretanovou vrstvou Protectonite jsou podlahy Moduleo mimořádně odolné vůči skvrnám a stopám od bot, které lze okamžitě odstranit.

✓ Hygienické vlastnosti

Podlahu zachováte ve skvělém stavu i bez drahých čistících prostředků. Stačí obyčejné koště, mop a vysavač.



rozměr lamel (lepené): 19,6 x 132 cm
rozměr lamel (click): 19,1 x 131,6 cm



rozměr lamel (lepené): 32,9 x 65,9 cm
rozměr lamel (click): 32,4 x 65,5 cm

Impress

Vinylové podlahy **MODULEO IMPRESS** obsahují lamely v designu dřeva, které lze použít pro plovoucí i celoplošně lepené podlahy. Díky reliéfní struktuře umožňující nahmatat suk i rýhy nikdo nepozná, že se nejedná o skutečné dřevo, nýbrž o jeho praktičtější alternativu, která je ve srovnání s masivní podlahou nenáročná na údržbu.

Kolekce **MODULEO IMPRESS** upřednostňuje použití zejména v rezidenčních prostorech, vysokou komerční a průmyslovou zátěž (2,5 mm celková tloušťka a 0,55 mm u lepených lamel a 4,5 mm celková tloušťka a 0,55 mm nášlapná vrstva u lamel se systémem CLICK).

rozměr lamel (lepené): 19,6 x 132 cm

rozměr lamel (click): 19,1 x 131,6 cm



Select

Vinylové podlahy **MODULEO SELECT**

jsou novou generací vinylových podlah. Sortiment Moduleo obsahuje desky i dlaždice, které lze použít pro plovoucí (CLICK) i celoplošně lepené podlahy.

Kolekce **MODULEO SELECT** upřednostňuje použití zejména v rezidenčních a lehké komerčních prostorech (2,35 mm celková tloušťka a 0,4 mm nášlapná vrstva u lepených lamel a 4,5 mm celková tloušťka a 0,4 mm nášlapná vrstva u lamel se systémem CLICK).

Pro použití zejména v těžce zatěžených komerčních a rezidenčních prostorech doporučujeme **MODULEO IMPRESS**.



obytné prostory
- namáhání vysoké



veřejné a komerční prostory
- namáhání běžné



trída a reakce
na oheň



vodotěsnost



trvalé použití
pro kolečkovou
židli



prostory pro lehký průmysl
- namáhání běžné

pouze
**MODULEO
IMPRESS**

BRENO.cz

BRENO
KOBERCERCE • PVC

Školní nábytek



Realizovaná zakázka

Základní a mateřská škola Kamenný přívoz, Česká republika

Zařídíme školku, školu, posluchárnu a jídelnu...

2 ROKY
ZÁRUKA

30 DNÍ
DODÁNÍ

Zařídíme kvalitním školním nábytkem školku, školu (třídu, šatnu, sborovnu), posluchárny i jídelny. Dodáváme v různém barevném provedení, aby se zařízení líbilo učitelům i žákům.

Žákovská židle Junior I a II

- Stohovatelná, výškově nastavitelná ve dvou velikostech
- Konstrukce z oválného profilu 3,5 × 1,5 cm (horní část) a oválného profilu 3,8 × 2,0 cm (spodní část); spodní hrana konstrukce je osazena plastovými kluzáky pro zabránění poškození desky stolu při ukládání židle na stůl
- Sedák a opěrák židle vyroben z lakované přírodní překližky o síle 0,8 cm

Žákovský stůl Junior I a II

- Žákovský stůl jednomístný (I) nebo dvoumístný (II), výškově nastavitelný
- Drátěný odkládací koš + háček
- Vyroben z oboustranně laminované DTD tloušťky 1,8 cm
- Hrany desky jsou chráněny černou plastovou páskou se zaoblenými rohy
- Konstrukce je z oválného profilu 4,5 × 2,5 cm (horní část) a oválného profilu 5,0 × 3,0 cm (spodní část); spodní hrana konstrukce je osazena plastovými kluzáky pro zabránění odření podlahy

Katedra Junior

- Učitelův stůl se dvěma zásuvkami
- Konstrukce z oválného profilu 4,5 × 2,5 cm (horní část) a oválného profilu 5,0 × 3,0 cm (spodní část); spodní hrana konstrukce je osazena plastovými kluzáky pro zabránění odření podlahy

BAREVNOST ŽIDLÍ/STOLŮ

barva lamina

barva kovové konstrukce



	š × h (cm)	výška (cm)	červená	modrá	oranžová	zelená
1 židle Junior I	39,0 × 39,0	35,0–38,0	238.154	238.156	238.158	238.160
2 židle Junior II	42,0 × 44,0	43,0–46,0	238.155	238.157	238.159	238.161
3 stůl Junior I	70,0 × 50,0	59,0–82,0	200.243	200.244	200.245	200.246
4 stůl Junior II	130,0 × 50,0	59,0–82,0	238.146	238.148	238.150	238.152
5 katedra Junior	130,0 × 60,0	76,0	238.196	238.197	238.198	238.199



židle pro učitele najdete na stranách 18–44

Zásuvkové panely VAULT

7 DŇÍ
 DODÁNÍ

2 ROKY
 ZÁRUKA

Přípojné místo k dispozici přímo na pracovním stole

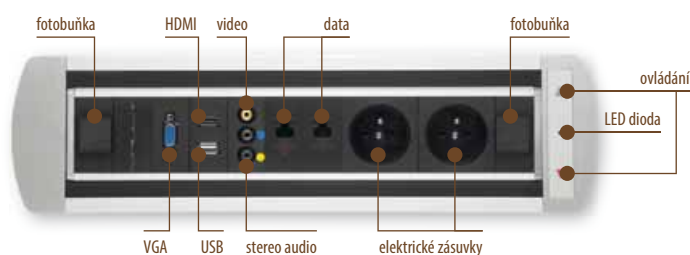

- Připojení k projektoru a ozvučení přes konektory VGA, HDMI či AUDIO jack
- Elektrické, datové a AV přípojné body
- Otáčení pomocí elektromotoru a magnetické spojky
- Bezpečnostní fotobuňka proti zavření při provozu



		š × v × h (cm)	
1	BTCZ 011	2× elektrická zásuvka, vypínač	29,8 × 11,0 × 10,3 100.90020
2	BTCZ 010	4× elektrická zásuvka, vypínač	40,3 × 11,0 × 10,3 100.90010
3	BTCZ 009	2× elektrická zásuvka, 1× data	29,8 × 11,0 × 10,3 100.89880
4	BTCZ 002	3× elektrická zásuvka, 3× data	40,3 × 11,0 × 10,3 100.89850
5	BTCZ 003	3× elektrická zásuvka, 2× data, VGA	40,3 × 11,0 × 10,3 100.89860
6	BTCZ 004	3× elektrická zásuvka, 1× data, VGA, audio, mikrofon	40,3 × 11,0 × 10,3 100.89870
7	BTCZ 012	2× elektrická zásuvka, 2× data, 2× USB, 1× VGA, video, audio	40,3 × 11,0 × 10,3 100.90030

		š × v × h (cm)	
8	BTCZ 014	3× elektrická zásuvka, 1× data, USB 3.0, VGA, HDMI	40,3 × 11,0 × 10,3 100.90040
9	BTCZ 043	2× el. zásuvka, 2× data, 2× stereo audio, 1× USB 3.0, VGA, HDMI, video	40,3 × 11,0 × 10,3 100.90050
10	BTCZ V 002	3× elektrická zásuvka, 3× data	39,3 × 12,0 × 10,3 100.90060
11	BTCZ V 014	3× elektrická zásuvka, 1× data, 1× USB 3.0, VGA, HDMI	39,3 × 12,0 × 10,3 100.90070
12	PGCZ 021	1× elektrická zásuvka, 1× USB	100.90080
13	PGCZ 022	1× elektrická zásuvka, 2× USB	100.90081

DOPLŇKY A PREZENTACE



Nabízíme vám řadu doplňků, kterými si dotvoříte vaši kancelář.

Pomocí ergonomických pomůcek, které máme k dispozici si chráníte zdraví, což je základem k dlouhodobé kvalitní práci.

V naší nabídce naleznete jak klasické flipcharty nebo bílé tabule, tak i nadčasové a elegantní tabule vyrobené z tvrzeného skla. Nejen že velmi dobře dotvoří barevnou atmosféru vaší místnosti, ale mají dlouhou životnost. Zajímavé jsou i speciální přemístitelné fólie, pomocí kterých si uděláte tabuli tam kde potřebujete.

A aby toho nebylo málo, najdete u nás i orientační systémy, stojany atd.



Ergonomické pomůcky



str. 154

Stolní lampy a hodiny



str. 156

Věšáky, ramínka a rohože



str. 157

Flipcharty



str. 159–160

Príslušenství k flipchartům a tabulím



str. 160

Prezentační stojany, odkladače, rámy a klipy



str. 161

Mobilní stojan, vitrina a samolepicí rámečky



str. 162

Orientační systémy a nástěnné značení



str. 162

Ergonomické pomůcky

Jak uspořádat pracovní místo

5 základních rad

Nehrbte se! Správné sezení je základ! Posuňte těžiště co nejbližší k operadlu, nesedíte na kraji ani v polovině sedáku. Podpěrky zad a podnožky vám pomohou udržet zdravou pozici.

Chcete-li se vyhnout bolestem šíje, ujistěte se, že sedíte **ve správné vzdálenosti od obrazovky** a že se monitor nachází v doporučené výšce. Upravit ji můžete například podložkou pod notebook nebo stojanem.

Každá čtvrtá osoba trpí obtížemi, které jsou způsobeny tlakem na zápěstí. **Podložky pod zápěstí** jej snižují.

Nejčastěji používané kancelářské potřeby by měly být na stole **na dosah ruky**.

Poslední, avšak pravděpodobně nejdůležitější rada. Pamatujte na **pravidelné přestávky**. Po hodině odejděte od stolu a počítače. Udělejte si pětiminutovou pauzu. Občerstvěte se, zacvičte si!

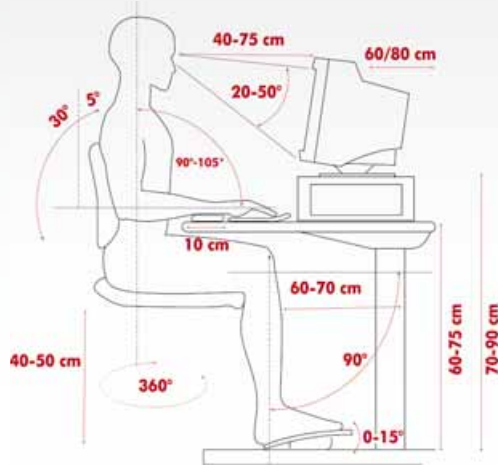

Fellowes Stojan I-Spire

Stojan pod notebook do 17"

- Ideální na přenášení – možnost složení podstavce naplocho
- Možnost používání notebooku spolu s externí klávesnicí a myší
- Pryžový povrch a přední panel zabraňují klouzání notebooku
- Nastavení úhlu a výšky, 7 pozic; výřez zajišťuje maximální chlazení
- Rozměry: 32,0 × 4,2 × 28,6 cm (š × v × h)

Stojan pod monitor do hmotnosti 5,5 kg

- Zlepšuje ergonomii do výšky očí; má protiskluzové gumové podložky
- Vyrobený ze 100% recyklovatelného materiálu
- Rozměry: 50,5 × 12,5 × 22,0 cm (š × v × h)

stojan pod notebook	■ černá	126.416
stojan pod notebook	□ bílá	126.415
stojan pod monitor	■ černá	126.411
stojan pod monitor	□ bílá	126.410



Fellowes Pěnová podložka I-Spire

- Patentovaný tvar zmiňuje tlak na zápěstí a snižuje riziko vzniku syndromu karpálního tunelu
- Inovativní design pomáhá houpacím pohybem k podpoře rukou
- Poskytuje měkké a pohodlné uvolnění a podporu zápěstí
- Materiál je lehce omyvatelný vlhkým hadříkem
- Rozměry podložky pod klávesnici: 39,8 × 2,8 × 8,5 cm (š × v × h)
- Rozměry podložky pod myš: 29,5 × 21,9 × 3,3 cm (š × v × h)

podložka pod myš	■ černá	485.122
podložka pod myš	■ šedá	485.124
podložka pod myš	■ černá/bílá	485.123
podložka pod klávesnici	■ černá	485.125
podložka pod klávesnici	□ bílá	485.126
podložka pod klávesnici	■ šedá	485.127

Všechny položky na této stránce jsou v garanci Zítřa nebo zdarma®.



Fellowes Podnožka Microban

- Povrch podpěry je z antibakteriálního povrchu Microban, který zabraňuje rozšiřování mikroorganismů
- Vrstva Microban je přímo zabudovaná ve výrobku – nesmývá se
- Plynule nastavitelný a uzamknutelný úhel naklonění, 3 nastavitelné výšky opěrky – použití zlepšuje krevní oběh a předchází bolestem zad
- Podpěra chodidel je černé barvy
- Doporučena Mezinárodní akademii pro ergonomické produkty FIRA
- Rozměry: 47,6 × 25,2 × 34,8 cm (š × v × h)

podnožka	■ černá	769.353
----------	---------	---------



Fellowes Pracovní stanice Sit-Stand Lotus

- Pracovní stanice, která motivuje k omezení sedavého způsobu práce a usnadňuje změnu pozice; patentovaná technologie umožňuje rychlou a jednoduchou regulaci výšky – disponuje 22 různými nastavitelnými výškami, takže můžete pracovat v poloze, která vám vyhovuje
- Inovativní vedení kabelu a nabíjecí slot jsou uzpůsobeny tak, aby se celý pracovní prostor mohl volně pohybovat, což umožňuje pohodlně používat tablet nebo smartfon
- Pracovní stanice je sestavená a nevyžaduje žádnou dodatečnou montáž
- Dvě pracovní plochy nabízejí mnoho místa pro nezbytné příslušenství
- Rozměry: 383,2 × 56,8/14,0 × 61,6 cm (š × v × h)

stanice	■ černá	156.2901
stanice	□ bílá	156.2900

STELL Office systémy

ŘEŠENÍ VAŠEHO PROSTORU



STELL SOS 2030

KÓD ZBOŽÍ: 677.897

- Trojitý plynový držák monitoru
- Plynový píst pro vyrovnání zátěže a jednoduchou manipulaci
- Vhodné pro 3 monitory s úhlopříčkou 13" až 32" (VESA 75x75, 100x100)
- Široké možnosti nastavení pozice jednotlivých monitorů
- Materiál: Ocel / Hliník



STELL SOS 3100

KÓD ZBOŽÍ: 677.903

- Pracovní stanice umožňující měnit pozici za stolem dle potřeby
- Plynový píst pro vyrovnání zátěže a jednoduchou manipulaci
- Vhodné pro 2 monitory s úhlopříčkou 13" až 27" (VESA 75x75, 100x100)
- Integrovaná police pro umístění notebooku
- Materiál: Ocel / Hliník

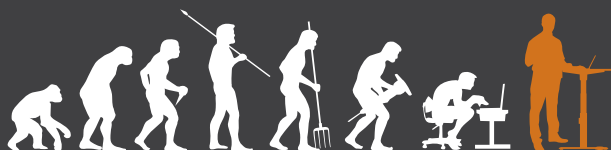

New evolution is coming

Produkty je možné objednat na
online.officedepot.cz



Stolní lampy a hodiny

Všechny položky na této stránce jsou v garanci Zítřa nebo zdarma®

IR INTERIER ŘÍČANY

Stolní LED lampa Alfa 1100

- LED 4. generace s úsporou energie až 80 %
- Dotykový ovládací panel s 15 režimů světla, pětistupňovým rozpětím nastavení intenzity světla a výběrem mezi studeným, teplým a denním světlem
- Výška lampy v kolmém nastavení 65,0 cm, ohebné rameno, základna 18,7 cm, šířka hlavičky 6,7 cm
- Životnost 10 000 hodin
- Teplota barvy světla: 3300 K teplé – 5500 K studené světlo

lampa	<input type="checkbox"/> bílá	200.332
-------	-------------------------------	---------

ecolite

Stolní LED lampa Matrix

- Moderní stmívatelná kancelářská lampička typu pantograf pro osvětlení pracovního prostoru stolu
- Využívá vysoce úspornou SMD LED technologii s dlouhou životností až 30 000 hodin (32x LED SMD5730)
- Tělo lampy je opatřeno otočnými klouby pro pohodlné nastavení polohy dle potřeby
- Ovládání umožňuje plynulé měnění intenzity osvětlení a změnu barvy světla (teplé, neutrální a studené)
- Součástí balení podstavec i šroubová svorka pro upevnění ke stolu
- Rozměry: 22,0 x 39,0 x 18,0 x 34,0 cm (základna x ramena x hlava)

lampa	<input type="checkbox"/> černá	932.758
lampa	<input type="checkbox"/> bílá	932.757
lampa	<input type="checkbox"/> stříbrná	932.759



cep

Stolní lampa Chloe

- Hravá a moderní stolní lampa
- 24x 0,06 W LED s využitím nejnovějších technologií, které poskytují skvělý vizuální komfort
- Mimořádně tenká, pevná základna, která zajistí prostor a velkou stabilitu
- Snadno nastavitelný paprsek
- Dokonale se hodí pro malé pracovní prostory
- 100% recyklovatelný hliník a ocel

lampa	<input type="checkbox"/> černá/stříbrná	200.501
lampa	<input type="checkbox"/> bílá/bronzová	200.502



cep

Stolní lampa Reflect

- Jednoduchá, elegantní a moderní stolní lampa
- 3 klouby zaručují vynikající pohyb ramen a manipulaci s hlavou lampy
- Dodáváme se zrcadlem, které je upevněné na vršek lampy: diskretní a praktické
- 100% recyklovatelný hliník a ocel

lampa	<input type="checkbox"/> růžová	200.503
lampa	<input type="checkbox"/> modrá	200.504



ALBA

Stolní lampa Poppins 2

- Originální a designová stolní lampa, kombinace kovu a plastu
- Výška 51,0 cm; polohovatelná
- Zdroj (úsporná zářivka 11 W/6400 K) je součástí dodávky

lampa	<input type="checkbox"/> černá	930.543
lampa	<input type="checkbox"/> šedá	930.544
lampa	<input type="checkbox"/> fialová	930.545



ALBA Nástěnné hodiny

1 Plastové
Nástěnné analogové hodiny řízené krystalem. Plastový ABS rám. Baterie (AA) není součástí balení.

2 Velké
Klasický design, který se hodí do každého kancelářského prostředí. Plastový ABS rám. Baterie (AA) není součástí balení.

Orium Nástěnné hodiny

3 Velké Goma
Moderní a elegantní nástěnné hodiny. Rám s gumovou povrchovou úpravou. Velice tichý chod hodin. Ochranná skleněná plocha a ABS proti nárazu. Baterie (AA) není součástí balení.

4 Velké Eleganta
Elegantní nástěnné hodiny s velice tichým chodem. Ochranná bezpečnostní skleněná plocha a plastové pouzdro. Baterie (AA) není součástí balení.

1 hodiny plastové	<input type="checkbox"/> stříbrná	Ø 30,0 cm	936.547
2 hodiny velké	<input type="checkbox"/> stříbrná	Ø 38,0 cm	994.567
3 hodiny Goma	<input type="checkbox"/> černá	Ø 35,0 cm	200.505
4 hodiny Eleganta	<input type="checkbox"/> černá	Ø 29,3 cm	200.519

Věšáky, ramínka, podložky a rohože

i Všechny položky na této stránce jsou v garanci Zítřa nebo zdarma*.

ALBA Věšák

1 Na zeď

Praktický věšák na zeď, 6 závěsných míst z kovu. Upevnění pomocí šroubů a hmoždinek. Nosnost: max. 10,0 kg/háček. Rozměry: 48,0 × 16,5 × 7,2 cm (š × v × h). Hmotnost: 0,6 kg.

2 Stojací Chromy

12 kovových věšáků s kulatým zakončením z ABS plastu. Chromovaná kovová základna. Rozměry: výška 179,0 cm, šířka 38,0 cm. Hmotnost: 9,0 kg.

3 Stojací PM Stan 3

Horizontální postavení věšáků s kulatým plastovým zakončením. Ocelová konstrukce a základna. Rozměry: výška 176,0 cm, šířka 38,0 cm. Hmotnost: 8,0 kg.

4 Stojací PM Fest

Ramena věšáku lze mírně ohnout. Rozměry: výška 187,0 cm, šířka 38,0 cm. Hmotnost: 9,0 kg.

INTERIER ŘÍČANY Věšák

5 Stojací Alva

Věšák ALVA od Jiřího Pelcla, jednoho z nejlepších českých designérů. Materiál: hliníková slitina. Rozměry: výška 180,7 cm, šířka 40,0 cm. Hmotnost: 8,0 kg.

OFFICE PRO[®] Věšák

6 7 8 Stojací Britt

Kombinace kovu, dřeva a mramoru. Kovové části v odstínu hliník – RAL 9006. Těžká mramorová základna zajišťuje stabilitu věšáku. Rozměry: výška 189,0 cm, šířka 42,0 cm. Hmotnost: 9,2 kg.

realspace[®] Věšák

9 Stojací PM Coroa M

10 šatních plastových kolíků. Otočná hlava. Kovová základna, držák na deštníky. Rozměry: výška 170,0 cm, šířka 50,0 cm. Hmotnost: 8,2 kg.



1 věšák na zeď	■ chrom/černá	965.378
2 věšák Chromy	■ chrom/černá	509.2434
3 věšák PM Stan 3	■ černá	504.4806
4 věšák PM Fest	■ stříbrná/buk	300.952
5 věšák Alva	■ stříbrná	200.333
6 věšák Britt	■ stříbrná/buk	300.957
7 věšák Britt	■ stříbrná/třešeň	300.958
8 věšák Britt	■ stříbrná/calvados	300.959
9 věšák PM Coroa M	■ stříbrná/černá	406.3129

ALBA Šatnový věšák

Mobilní nastavitelný věšák s horní policí pro odkládání klobouků a zavazadel. Chromovaná konstrukce. Součástí balení jsou 3 plastová ramínka. Vybavený 4 standardními kolečky a 2 plastovými háčky. Rozměry: 150,0 × 170,0 × 50,0 cm (š × v × h). Hmotnost: 11,5 kg. Nosnost: 50,0 kg.

věšák ■ stříbrná/černá 240.442



ALBA Plastová ramínka

bal. 20 ramínek ■ černá 507.8736



Office DEPOT Podložka pod židle

Optimální ochrana proti znečištění a poškození tvrdých podlahových krytin nebo koberců. Odolná vůči praskání. Materiál: PVC – neobsahuje ftaláty. Usnadňuje pohyb židle a snadno se čistí.

1 podložka na tvrdé podlahy	<input type="checkbox"/> čirá	90,0 × 120,0 cm	811.1392
2 podložka na měkké podlahy	<input type="checkbox"/> čirá	90,0 × 120,0 cm	230.3456

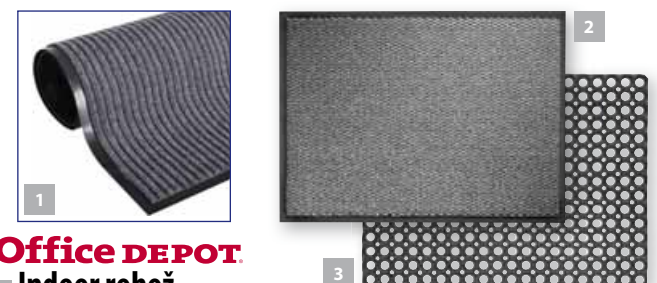

Office DEPOT

1 Indoor rohož

Chraňte vaši podlahu před znečištěním vnitřní víceúčelovou rohoží. Skvěle zachytí venkovní nečistoty a prach! Vyrobeno z odolného polyamidu.

niceday

2 3 Indoor a outdoor rohož

Chraňte vaši podlahu před znečištěním vnitřní i venkovní rohoží. Skvěle zachytí nečistoty a venkovní rohož i bahno! Materiál: vnitřní rohož – spodní část z PVC, povrch polypropylen; venkovní rohož – guma.

1 vnitřní rohož	■ šedá	60,0 × 90,0 × 0,9 cm	308.690
2 vnitřní rohož	■ šedá	60,0 × 90,0 × 1,0 cm	406.818
3 venkovní rohož	■ černá	100,0 × 50,0 cm	406.8060



Popisovací tabule - NOVÉ širokoúhlé a klasické formáty



Smaltované popisovací tabule Nobo

- Ohraničené moderním, úzkým a nenápadným rámem, který maximalizuje prostor pro psaní
- Systém InvisaMount™ pro snadnou instalaci
- Magnetické tabule se smaltovaným povrchem, s vynikající mazatelností pro časté používání
- Pod tabulí se nachází prostorná přihrádka na popisovače

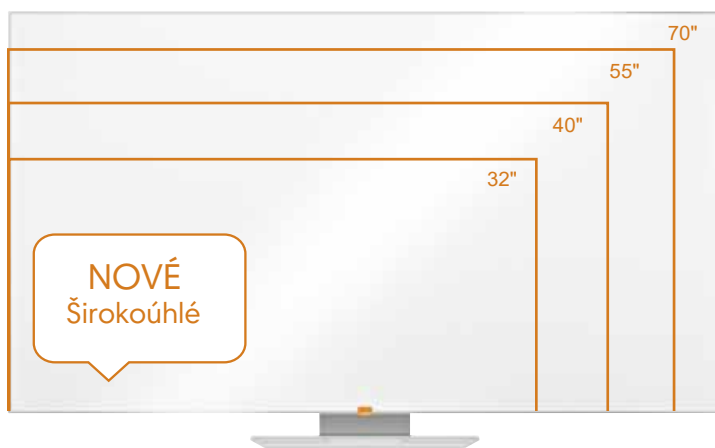

Kód	Širokoúhlá smaltovaná
537.105	32" / 710 x 400 mm
537.106	40" / 890 x 500 mm
537.107	55" / 1220 x 690 mm
537.108	70" / 1550 x 870 mm

Kód	Klasická smaltovaná
537.101	600 x 450 mm
537.102	900 x 600 mm
537.103	1200 x 900 mm
537.104	1800 x 900 mm

Nový širokoúhlý formát znamená větší využitelnou plochu a pohodlné používání pro různě vysoké lidi.

Hlavní charakteristiky tabulí Nobo



Úzký rám

Ohraničená moderním, nenápadným úzkým rámem, který maximalizuje prostor pro psaní na tabuli.



Přihrádka na popisovače

Pod tabulí se nachází prostorná přihrádka na popisovače, která nezasahuje do plochy tabule.



InvisaMount™

Systém InvisaMount™ usnadňuje instalaci. Úchytky jsou úhledně schovány za deskou tabule.

i Všechny položky na této stránce jsou v garanci Zítřa nebo zdarma®.

Flipcharty

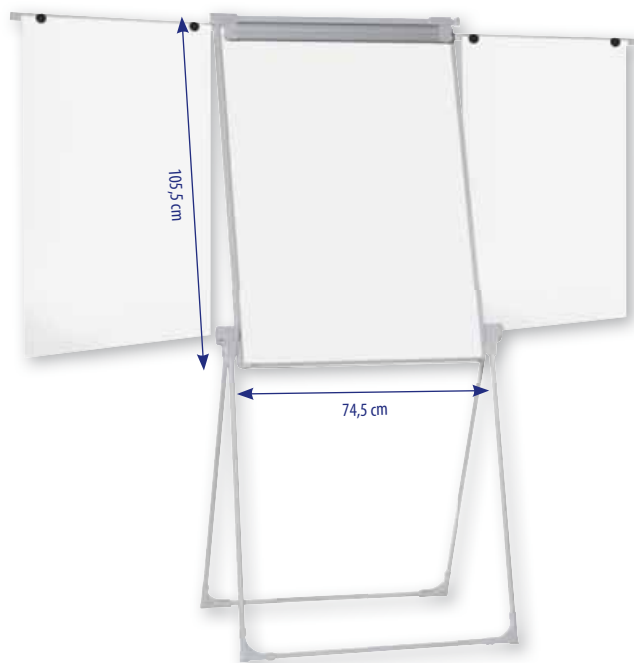

Office DEPOT „U“ Frame flipchart

- Flipchart s lakovanou magnetickou popisovatelnou tabulí, který díky jeho konstrukci snadno složíte
- Dvě výklopná magnetická ramena umožňují najednou prezentovat na třech papírech
- Ve spodní části políčka na popisovače; kovové nohy
- Nastavitelná výška: min. 110,0 cm; max. 190,0 cm

flipchart

534.1257

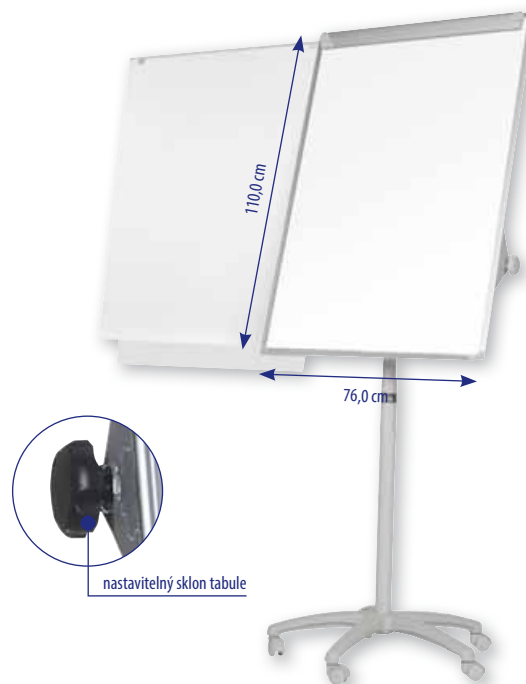

Office DEPOT Conference flipchart

- Flipchart s lakovanou magnetickou popisovatelnou tabulí je díky kolečkovému systému lehce pohyblivý; kolečka je možné zabrzdít pro snazší psaní na tabuli
- Dvě výklopná magnetická ramena umožňují najednou prezentovat na třech papírech
- Ve spodní části je políčka na popisovače; kovová noha
- Nastavitelná výška: min. 165,0 cm; max. 210,0 cm

flipchart

534.1256

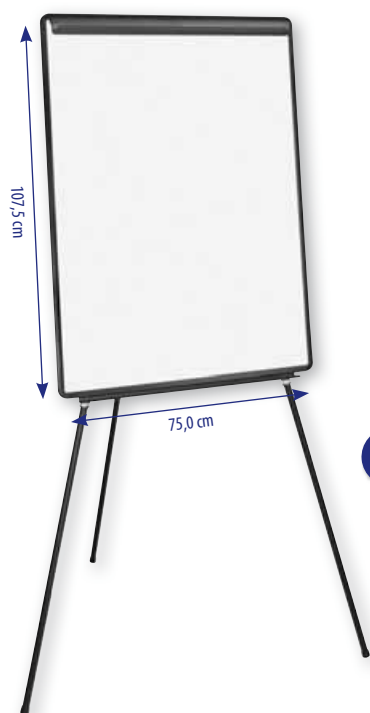

niceday Flipchart

- Flipchart s lakovanou nemagnetickou popisovatelnou tabulí
- Ve spodní části políčka na popisovače; kovové nohy
- Nastavitelná výška: min. 112,0 cm; max. 205,0 cm

flipchart

534.1302

i nohy flipchartů jsou kovové



Office DEPOT Management flipchart

- Flipchart s lakovanou magnetickou popisovatelnou tabulí
- Dvě výklopná magnetická ramena umožňují najednou prezentovat na třech papírech
- Ve spodní části držák na popisovače; kovové nohy
- Nastavitelná výška: min. 112,0 cm; max. 205,0 cm

flipchart

534.1275

Přenosný flipchart a příslušenství k flipchartům a tabulím

i Všechny položky na této stránce jsou v garanci **Zítřa nebo zdarma®**.



Office DEPOT Bloky pro flipcharty

- Bloky pro flipcharty z extra bílého papíru 80 g/m²
- Blok obsahuje 20 listů
- Rozměry: 65,0 × 98,0 cm (š × v)

bal. 5 bloků	čistě	265.1456
bal. 5 bloků	čtverečkové	265.1858



Office DEPOT Bloky pro flipcharty recyklované

- Bloky z recyklovaného papíru 70 g/m²
- Blok obsahuje 20 listů
- Rozměry: 65,0 × 98,0 cm (š × v)

bal. 5 bloků	čistě	265.2651
bal. 5 bloků	čtverečkové	265.3401

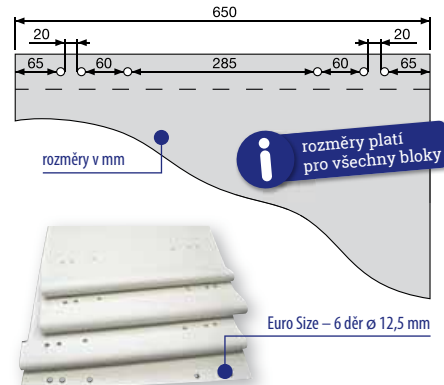

niceday Bloky pro flipcharty

- Bloky jsou vyrobeny z papíru 50 g/m²
- Blok obsahuje 20 listů
- Rozměry: 65,0 × 98,0 cm (š × v)

bal. 5 bloků	čistě	265.0065
--------------	-------	----------



Cep Magnetický kelímek na popisovače 530M

- Inteligentní magnetický kalíšek na popisovače
- Díky tomuto kalíšku budete mít po ruce vždy vše co potřebujete
- Vyrobeno ze 100% recyklovatelného polystyrenu odolného proti nárazu
- Rozměry: 7,4 × 9,5 × 7,4 cm (š × v × h)

kelímek	<input type="checkbox"/> bílá	343.9500
kelímek	<input type="checkbox"/> modrá	343.9503
kelímek	<input type="checkbox"/> zelená	343.9501
kelímek	<input type="checkbox"/> růžová	343.9504
kelímek	<input type="checkbox"/> tmavě fialová	343.9502

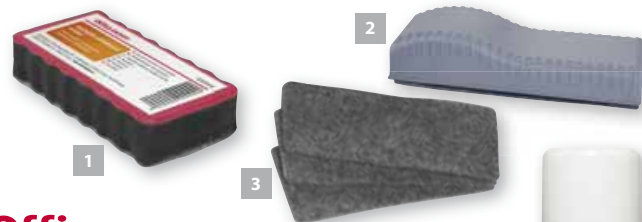

Office DEPOT Příslušenství k bílým tabulím

- 1 Magnetická stěrka na bílé tabule**
 - Rozměry: 11,0 × 2,0 × 5,7 cm (š × v × h)
- 2 Magnetická stěrka na bílé tabule s výměnnými filcy**
 - Rozměry: 15,5 × 3,5 × 5,4 cm (š × v × h)
- 3 Náhradní filcy k magnetické stěrce 343.9879**
- 4 Speciální renovační sprej pro bílé tabule**
 - Speciální čistič, který odstraní z bílé tabule všechny zašlé zbytky po nedostatečném stírání; po použití tohoto prostředku bude vaše tabule opět krásně bílá

1	stěrka	343.9554
2	stěrka s výměnnými filcy	343.9879
3	náhradní filcy bal. 10 ks	344.0023
4	sprej 150 ml	343.8764



niceday Magnety

- Magnety různých velikostí, barev a nosností
- Nosnost: 1,0 cm do 0,1 kg; 2,0 cm do 0,5 kg; 3,0 cm do 1,0 kg; 4,0 cm do 2,5 kg

bal. 10 ks	Ø 1,0 cm	<input type="checkbox"/> mix barev	685.5219
bal. 10 ks	Ø 2,0 cm	<input type="checkbox"/> černá	685.1601
bal. 10 ks	Ø 2,0 cm	<input type="checkbox"/> bílá	685.1619
bal. 10 ks	Ø 2,0 cm	<input type="checkbox"/> modrá	685.1606
bal. 10 ks	Ø 2,0 cm	<input type="checkbox"/> červená	685.1610
bal. 10 ks	Ø 2,0 cm	<input type="checkbox"/> žlutá	685.1637
bal. 10 ks	Ø 2,0 cm	<input type="checkbox"/> zelená	685.1628
bal. 10 ks	Ø 3,0 cm	<input type="checkbox"/> mix barev	685.1700
bal. 10 ks	Ø 4,0 cm	<input type="checkbox"/> černá	685.1709
bal. 10 ks	Ø 4,0 cm	<input type="checkbox"/> bílá	685.1736
bal. 10 ks	Ø 4,0 cm	<input type="checkbox"/> modrá	685.1718
bal. 10 ks	Ø 4,0 cm	<input type="checkbox"/> červená	685.1727

Office DEPOT Přenosný flipchart

- Lehce umístíte na stůl nebo skříňku
- Jednotlivé listy mají lepicí pás v horní části, takže je možné je po popsání nalepit na zeď nebo jinou plochu
- Blok obsahuje 20 listů
- Rozměry popisovatelné části: 51,0 × 61,5 cm (š × v)

flipchart	265.4762
-----------	----------



Prezentační stojany, odkladače, rámy a klipy

i Všechny položky na této stránce jsou v garanci Zítřa nebo zdarma*



Office DEPOT Prezentační stojan L

- Nakloněný univerzální stojan ve tvaru L pro informace či reklamu
- Možné postavit horizontálně i vertikálně
- Jednoduchá výměna informačních listů
- Transparentní, plastový

1 stojan	1/3 A4 – 10,0 × 21,0 cm (š × v)	142.6377
2 stojan	A5 – 15,0 × 21,0 cm (š × v)	142.5850
3 stojan	A4 – 21,0 × 29,7 cm (š × v)	142.6109



Office DEPOT Prezentační stojan T

- Kolmý univerzální stojan ve tvaru T pro informační a reklamní prezentaci
- Jednoduchá výměna informačních listů
- Transparentní, plastový

1 stojan	1/3 A4 – 10,0 × 21,0 cm (š × v)	142.6891
2 stojan	A5 – 15,0 × 21,0 cm (š × v)	142.6775
3 stojan	A4 – 29,7 × 21,0 cm (š × v)	142.6784
4 stojan	A4 – 21,0 × 29,7 cm (š × v)	142.7262



Office DEPOT Vícepatrový stojan na katalogy

- Plastový transparentní stojan na prezentační materiály a katalogy
- Různé velikosti a počet přihrádek
- Možnost zavěšení na stěnu, šroubky nejsou součástí dodávky

1 stojan	1/3 A4 – 10,0 × 21,0 × 15,5 cm (š × v × h)	4 přihrádky	142.9006
2 stojan	A5 – 15,0 × 21,0 × 15,5 cm (š × v × h)	4 přihrádky	142.8838
3 stojan	A4 – 21,0 × 29,7 × 15,5 cm (š × v × h)	3 přihrádky	142.8768



Office DEPOT Stojan na katalogy a vizitky

- Jednoduchý stojan z průhledného akrylátu na dokumenty a katalogy
- Možnost zavěšení na stěnu (kromě vizitkáře), šroubky nejsou součástí dodávky
- Stojan na vizitky z průhl. akrylátu – vnitřní rozměry: 9,5 × 2,7 cm (š × h)

1 stojan	1/3 A4 – 10,0 × 21,0 × 4,4 cm (š × v × h)	142.7962
2 stojan	A5 – 15,0 × 21,0 × 5,5 cm (š × v × h)	142.7317
3 stojan	A4 – 21,0 × 29,7 × 4,5 cm (š × v × h)	142.7470
4 stojan	vizitkář – 11,0 × 5,7 × 5,3 cm (š × v × h)	413.764



1 Prezentační odkladač

- Prezentační plastový odkladač slouží pro použití na otočném prezentačním stojanu (obj. číslo 556.487), pro připevnění na zeď nebo pro postavení na polici či na stůl
- Jsou snadno propojitelné jednoduchým nasunutím na sebe
- Rozměry: 26,0 × 28,0 × 4,5 cm (š × v × h)

2 Adaptér k odkladačům

- Pro zavěšení odkladačů na stěnu či pro postavení na pracovní stůl
- Šroubky pro upevnění adaptéru na stěnu jsou součástí dodávky
- Rozměry: 16,5 × 16,8 × 10,0 cm (š × v × h)

1 odkladač	<input type="checkbox"/> čírá	635.874
2 adaptér	<input type="checkbox"/> čírá	421.687



niceday Rámy a klipy

- Zkrašíte si pracoviště obrazem nebo certifikátem
- Přední kryt z tvrzeného plastu
- Hliníkový rám (1 a 2)
- Formát A4 (21,0 × 29,7 cm)

1 rám bal. 2 ks	<input type="checkbox"/> černá	482.0931
2 rám bal. 2 ks	<input type="checkbox"/> šedá	452.3409
3 klip bal. 2 ks	<input type="checkbox"/> čírá	454.8924

DOPLŇKY A PREZENTACE

Mobilní stojan, vitrina a orientační systémy

i Všechny položky na této stránce jsou v garanci Zítřa nebo zdarma*.

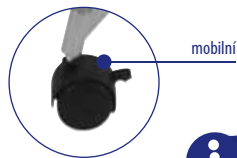

mobilní

i skvěle využít pro vstupní prostory, konference apod.



ALBA Prezentační mobilní stojan

- Mobilní kovový prezentační stojan
- 5 polic pro dokumenty o rozměru 24,0 × 33,0 cm
- Kolečka pro snadné přemístování (2 kolečka s brzdou)
- Vysoká kapacita police až 350 listů papírů (80 g/m²)
- Dodáváme s montážními prvky
- Rozměry: 34,0 × 166,0 × 51,0 cm (š × v × h)
- Hmotnost: 7,8 kg

stojan ■ stříbrná/černá **507.8151**



nobo. Interiérová vitrina

- Uzamykatelná interiérová vitrina s nízkou hmotností
- Hliníkový rám; akrylátová otevírací dvířka
- Zadní stěna je z šedé textilie pro připnutí dokumentů
- Dodáváme včetně montážní sady a dvou klíčů

vitrina 15 × A4 126,5 × 96,5 × 3,5 cm (š × v × h) **272.384**

MEGAFLEX Triline® Orientační systémy a nástěnné značení DeSign

- Variabilní nástěnné značení a orientační systémy v zásuvném provedení
- Určeno pro instalaci, zpracování a vložení grafiky konečným zákazníkem
- Profily z kvalitního eloxovaného hliníku jsou doplněny PET fólií pro zasunutí grafiky na papíře; bočnice jsou z černého plastu
- Použití: označení názvy či piktogramy, jmenovky, informace na formátech A5 a A4, rozvrhy, otevírací doba, ordinační hodiny, certifikáty, upozornění...
- Nápis, logo či jinou informaci vytisknete v běžné laserové tiskárně a umístíte do zásuvného profilu pod rozptylovací fólii, která zajistí luxusní vzhled
- Pro snadnou montáž je zadní strana značení opatřena dvěma silně lepicími páskami; značení lze upevnit také pomocí vrutů a hmoždinek (nejsou součástí dodávky)
- Gumový přísavný klobouček nezbytný pro sejmnutí krycí fólie ze zásuvných grafík z výrobků TRILINE v černé barvě (neplatí pro značení DeSign A5 a A4)

	š × v	
1	orientační systém DeSign 1	21,0 × 6,2 cm (1 řádek 6,2 cm) 141.918
2	orientační systém DeSign 2	21,0 × 9,3 cm (1 řádek 6,2 cm, 1 řádek 3,1 cm) 141.920
3	orientační systém DeSign 3	21,0 × 12,4 cm (1 řádek 6,2 cm, 2 řádky 3,1 cm) 141.921
4	orientační systém DeSign 4	21,0 × 15,5 cm (1 řádek 6,2 cm, 3 řádky 3,1 cm) 141.923
5	orientační systém DeSign 5	21,0 × 21,7 cm (1 řádek 6,2 cm, 5 řádků 3,1 cm) 141.925
6	orientační systém DeSign 6	21,0 × 6,2 cm (2 řádky 3,1 cm) 141.926
7	orientační systém DeSign 7	9,3 × 9,3 cm 141.927
8	nástěnné značení DeSign A5	21,3 × 15,4 cm 141.930
9	nástěnné značení DeSign A4	21,7 × 29,7 cm 141.932
10	snímací klobouček	141.910

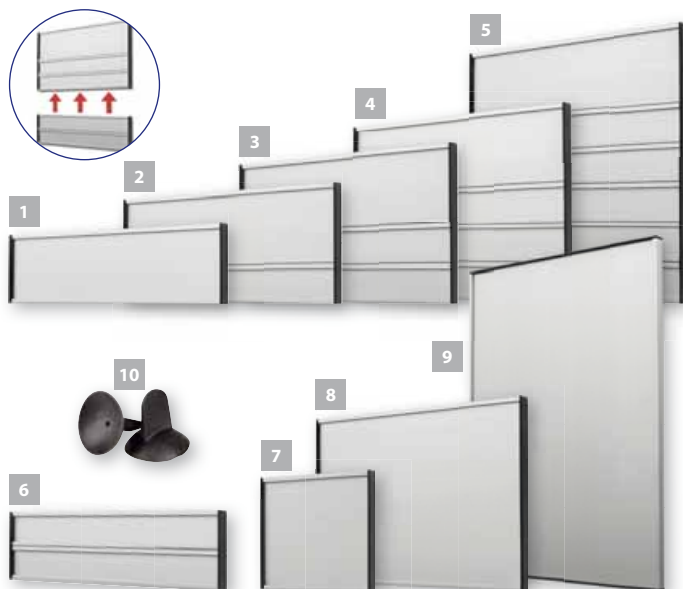

DURABLE DURAFRAME® samolepicí rámečky

- Samolepicí informační rámeček ve formátu A4
- Odklopitelná, magnetická přední strana pro rychlou a pohodlnou výměnu dokumentu

rámečky bal. 2 ks	■ černá	450.810
rámečky bal. 2 ks	■ modrá	450.812
rámečky bal. 2 ks	■ červená	450.811
rámečky bal. 2 ks	■ oranžová	450.813
rámečky bal. 2 ks	■ stříbrná	450.814





Produkty Dry Erase – okamžitá a flexibilní řešení tabule

Proměňte jakoukoli stěnu nebo stůl na prostor ke spolupráci.

- Jednoduchá instalace ve 3 krocích
- Povrch odolný vůči skvrnám
- Možnost nařezání na míru pro různé rozměry a tvary
- Aplikace na různé materiály sklo, sádkokarton, dřevo, zeď
- Ideální řešení při opravě povrchu poškozených tabulí



Úprava povrchu stávajících poškozených tabulí



Ideální řešení na stěny a stoly



Aplikace na různé povrchy

3 rychlé kroky



Odvinout



Oddělit od podkladu



Nalepit

Post-it® Dry Erase fólie

Kód	Rozměr:
534.1271	0,9 x 1,2 m
534.1272	1,2 x 1,8 m



NOVINKA

Využíváte vaše pracovní schůzky naplno?

Průzkumy ukazují, že týmová spolupráce napomáhá společnostem k prosperitě. Přečtěte si, co může vaše společnost získat, podpoří-li týmovou spolupráci:



Zaznamenaná nárůst prodeje až o 27%



Nastartujte firemní produktivitu o 36%



Zvýší inovace o 30%



Vykáže nárůst zisku o 29%

Chcete-li vaše pracovní schůzky využít na maximum, najdete vše potřebné v nové produktové nabídce Post-it® určené pro spolupráci.

EFEKTIVNÍ SCHŮZKY

Organizujete-li pracovní setkání, zde je několik rad, jejichž dodržování se mezi zaměstnanci považuje za vhodné pro úspěšnost schůzky:

Načrtnout „mapu aktivit“, která sumarizuje úlohy potřebné při realizaci projektu (**53 %**)

Na papíru zaznamenané řešení pro každého účastníka schůzky (**49 %**)

Sada sepsaných „základních pravidel“ pro průběh diskuse (**46 %**)

Jediné místo, pro zápis veškerých nápadů (**45 %**)



Make it Stick with **Post-it** Brand

3M Science. Applied to Life.™

Komplexní řešení pro vaši kancelář

...od návrhu k realizaci.



1. 3D návrh...



2. doprava...



3. montáž...



4. realizace.

tel. zdarma **800 154 322**
fax zdarma **800 154 321**
nabytekcz@officedepot.eu
online.officedepot.cz